

# USER MANUAL

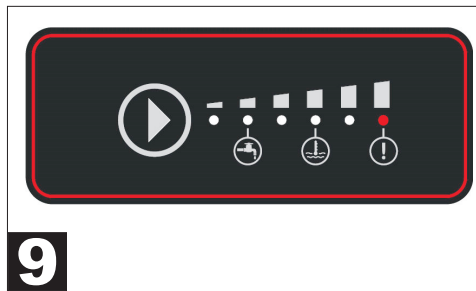

ENGLISH.....	1
БЪЛГАРСКИ .....	7
HRVATSKI .....	12
ČESKY .....	17
DEUTSCH .....	22
DANSK .....	27
ESPAÑOL.....	32
EESTI .....	37
SUOMI.....	42
FRANCAIS .....	47
ΕΛΛΗΝΙΚΑ .....	52
MAGYAR .....	57
ITALIANO .....	62
LIETUVIŠKAI.....	67
ANGLU .....	72
NEDERLANDS .....	77
NORSK.....	82
POLSKI.....	87
PORTUGUÊS.....	92
ROMÂNĂ.....	97
SLOVENČINA .....	102
SLOVENŠČINA .....	107
SVENSKA.....	112
TÜRKÇE.....	117

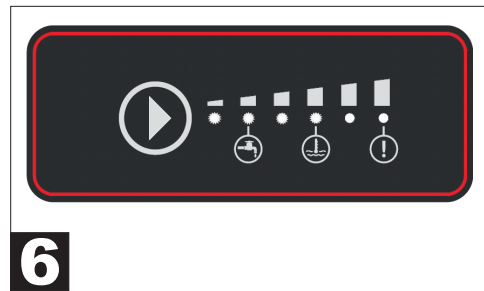

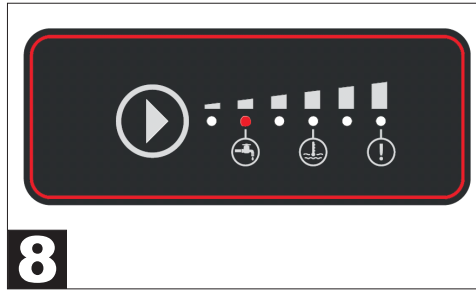
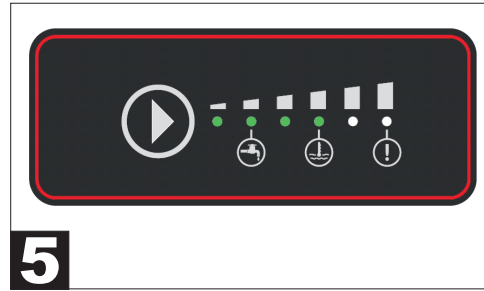
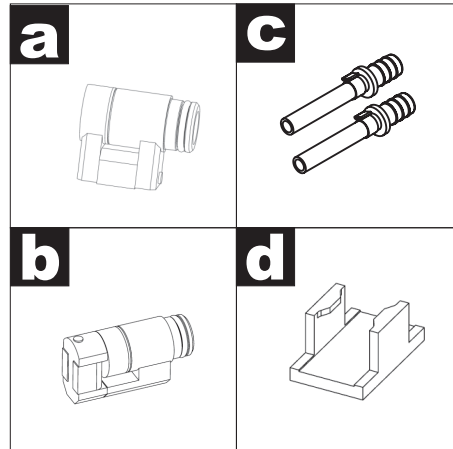
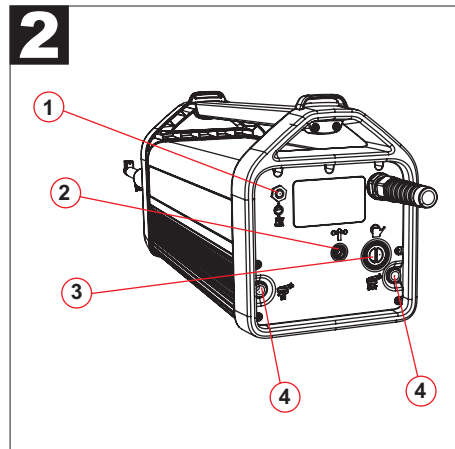
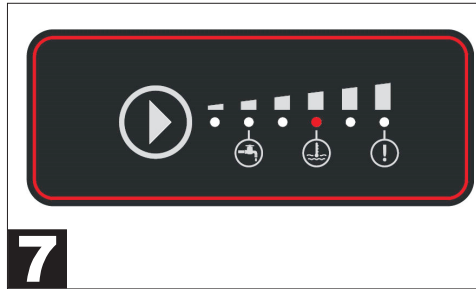
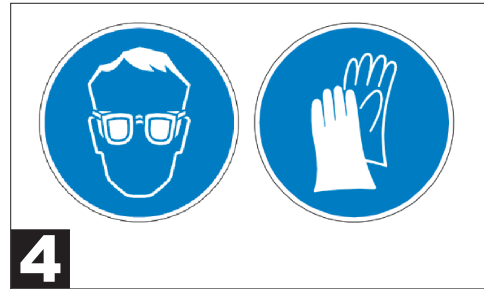
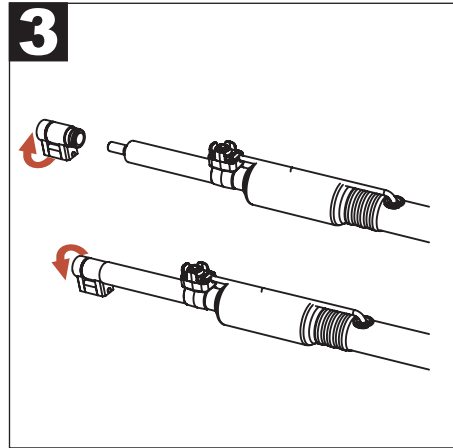
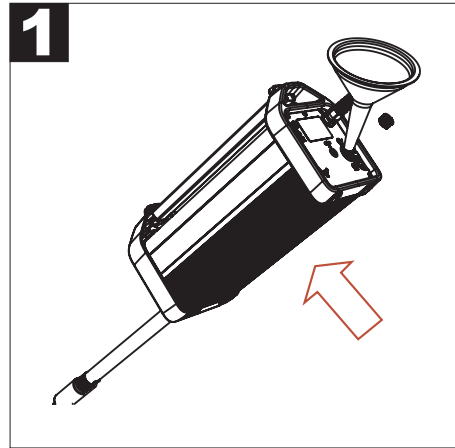

## ENGLISH

### CONGRATULATIONS

to the purchase of your new professional induction heater. This heater is included in a series of professional induction heaters from Alesco International AB and represents the latest technology in induction heating.

### UNPACKING

Check the machine and hose package, cabling, transformer and inductor for visible damages. If anything is missing or damaged contact your dealer or Alesco International AB directly.

### INITIAL START UP

- Important!** Always read through the safety instructions and follow them carefully before starting work with the A80.
- Important!** It is the responsibility of the user to ensure that the equipment has been installed in accordance with the instructions in this instruction manual. It is the user's responsibility to ensure that the induction heater has been inspected in accordance with applicable regulations before it is used
- Important!** If the induction heater is used in environments where the temperature is below freezing, anti-freeze must be used. The recommended anti-freeze is 30% propylene glycol.
- Warning! Do not fill the reservoir with anything other than water, with anti-freeze if necessary. Incorrect handling can cause personal injury and/or damage to the equipment**

The A80 can be used without any more preparations than connect the machine to the wall plug, but if you want to extend the work time, up to 10 minutes, open the cooling water tank lid and use 2,5L distilled water or clean tap water to fill up the cooling water tank.

#### See picture 1

*Lift up the machine circa 45 degrees.*

*Open the tank lid.*

*Use a filling funnel and fill up to the edge.*

*Close the lid and the machine is ready for use.*

### INSTALLATION

Alesco 80 is developed for industrial environment. Equipment Class A

Mains voltage 180-245VAC 16A 50/60Hz + PE

At delivery this equipment is ready to connect to the mains voltage.



**Read this manual before the equipment connects to the mains voltage!**

### STANDARD



SS-EN 60335-1

## POWER LINE

-  **Important!** The appliance may only be connected to sockets with proper earthing.
-  **Important!** It is required that A80 connects to a socket that has a RCD/GFI 30mA protection switch.

Connect the A80 to the wall socket. The LEDs will indicate with green light when the A80 is connected and ready for use.

**See picture 5**

*10A setting*













## POWER

Pressing the power button change the power setting of the A80. The start position of the LEDs corresponds to 10A. If your power line allows it, it's possible to increase the power up to 16A. It's also possible to decrease the power if the work piece is of a thinner material. The power setting will be reset when the supply plug is disconnected.

**See picture 5**

*10A setting*

## USE

-  **Warning!** This machine is intended only for professional use and requires trained users.
-  **Warning!** The appliance must not be operated by children.
-  **Warning!** This appliance is not intended for use by persons with reduced physical, sensory or mental capabilities.
-  **Warning!** Do not place the A80 on an uneven or unstable surface. The induction heater could tip over and cause personal injury or serious damage to the equipment.
-  **Warning!** Do not touch any objects that have been in the vicinity of the induction tip without checking that the object has cooled down.
-  **Warning!** Do not touch the inductor when it is activated because it emits a strong magnetic field and heat. Risk of personal injury
-  **Warning!** Unless the paint or other chemicals has been removed before the work piece is heated, use an extractor fan to remove fumes.
-  **Warning!** Wear no metal objects on your hands such as watches, jewellery, necklaces, car keys etc. There is a risk of these also being heated during operation.
-  **Warning!** Anyone with a pacemaker or other technical medical equipment must never use, or be in proximity to, an active induction heater.
-  **Warning!** When the induction heater is in use the worksite must be cleared of combustible material to avoid it being ignited.
-  **Warning!** Ensure that there is fire-extinguishing equipment at hand. Risk of personal injury.
-  **Warning!** Loose cables and hoses constitute a risk of tripping. Risk of personal injury.

Before starting to use your A80 make sure to put on protective gloves and glasses

**See picture 4**

*Eye and gloves protection*

When pressing the trigger switch the LEDs flashes white and the induction heater is working.

**See picture 6**

*In use 16A setting*

## **OVERHEATING**

Remember to not overheat the work piece. Overheating can destroy the inductor lifespan. The heating process shall not destroy or melt the work piece.

## **EXTERNAL WATER COOLING**

If you need to extend the work time or cool down the machine use the included hose connectors and connect one of the two to cool tap water and the other to the drain

### **See picture 2**

1. *Future add-ons*
2. *Overflow valve*
3. *Water filling*
4. *External water cooling*

## **HOW TO FILL WATER TANK**

- Lift up the machine circa 45 degrees.
- Open the tank lid.
- Use a filling funnel and fill up to the edge.

Close the lid and the machine is ready for use.

### **See picture 1**

*Lift up the machine circa 45 degrees.*

*Open the tank lid.*

*Use a filling funnel and fill up to the edge.*

*Close the lid and the machine is ready for use.*

**NOTE!** Our induction heaters uses anti-freeze 30% and this must be environmentally friendly taken care of and it must be replaced when refilling.

## **CHANGE THE HEATING TIP**

The heating tip wears when using the induction machine, and can therefore be replaced

- Unplug the power cord.
- Release the pressure valve.
- Unscrew the heating tip from the handle by hand.
- Make sure that all surfaces are clean and undamaged.
- Change the O-ring if necessary. (15,3x2,4)
- Mount the new heating tip on the handle, gently mount the heating tip by hand.

### **See picture 3**

*Unplug the power cord.*

*Release the overflow valve, see picture 2.*

*Unscrew the heating tip from the handle by hand.*

*Make sure that all surfaces are clean and undamaged.*

*Change the O-ring (15.3 x 2.4) if necessary.*

*Mount the new heating tip on the handle, gently mount the heating tip by hand.*

*a) Heating tip 100883 adapter 800344, b) Heating tip 100883 option 100885 option,*

*c) Water cooling, d) Scratch protector*

## ERROR INDICATIONS

If the induction heater gets too hot, overheat warning turns on and the induction heater stops working. Use the external water-cooling system to cool down the machine.

### See picture 7

#### *Overheat warning*

If the water flow is obstructed or the cooling fluid is not enough in the water tank the flow warning turns on. Make sure that the water level is ok and hose package is not obstructed.

### See picture 8

#### *Flow warning*

If the general hardware fault warning turns on, unplug the induction heater from the wall socket and reconnect. If the induction heater still signal general hardware fault, contact your reseller or Alesco International AB direct.







### See picture 9

#### *General fault*

## TECHNICAL DESCRIPTION

<b>Power:</b>	<b>3,7kW</b>
<b>Equipment:</b>	Group 2 Class A
<b>Frequency:</b>	15kHz - 40kHz
<b>Rated voltage AC:</b>	180-245VAC, 50-60Hz
<b>Ambient temp.:</b>	0 C to +40 C
<b>IP code:</b>	21
<b>Weight:</b>	12-16kg
<b>Dimensions:</b>	135x30x50mm
<b>Water tank</b>	7 litres
<b>Hose package</b>	1,7M
<b>Max pressure</b>	2,000e5 Pa/2 Bar
<b>Accessoryconnector</b>	12V/0,5A

## WARNINGS AND IMPORTANT INFORMATION

-  **Important! Use only Alesco International AB approved accessories and spare parts.**
-  **Important! If the attached external water hoses are replaced make sure to not reuse the old ones.**
-  **Important!** The induction heater is designed to have a high degree of recyclability. However, it can contain substances which should not be thrown out with normal garbage. Contact Alesco International AB for information about environmentally handling.
-  **Important!** The equipment and its components may not be modified without the prior written permission of the manufacturer. The user of the equipment is liable for all technical failures caused by incorrect use, incorrect maintenance, damage, incorrect repair or modification by a party other than the manufacturer or specified by the manufacturer.
-  **Warning!** All service and maintenance work must be carried out by Alesco International AB's service personnel. **Risk of electric shock.**
-  **Warning! Remove no cover plates or carry out work on the induction heater without disconnecting it from the mains supply. Risk of electric shock.**

 **Warning!** If the supply cord is damaged, it must be replaced by the manufacturer, its service agent or similarly qualified persons in order to avoid a hazard.

 **Warning!** Disconnect the induction heater from the mains supply before carrying out service, cleaning or maintenance. Risk of electric shock.

## **GUARANTEE**

Alesco International AB provides a 24 month guarantee on Alesco's induction heaters and its parts. This guarantee applies to damage related to faults in materials or manufacture. The guarantee **does not** cover damage arising from inappropriate or careless use, overloading, negligent maintenance or natural wear and tear.

### **The guarantee presupposes that:**

- The Alesco 80 has been correctly installed and inspected in accordance with local regulations.
- The Alesco 80 has not been modified in any way without approval from Alesco International AB.
- Only original parts from Alesco International AB have been used for repairs.
- The induction heater has been utilised and maintained in accordance with the instructions in this instruction manual.

## **GUARANTEE CLAIM**

In the event of a guarantee claim against Alesco International AB, the customer must be able to prove that the fault has arisen within the guarantee period and that the Alesco 80 has been used in accordance with the specified instructions and technical data. Guarantee claims must also contain details about the product type and serial number

## **SUPPORT**

Alesco International AB offers a professional support: [www.alesco.se](http://www.alesco.se)

For latest revised user manual see: [www.alesco.se](http://www.alesco.se)

By e-mail: [support@alesco.se](mailto:support@alesco.se), by telephone: +46317114750.

By mail: Alesco International AB, Neongatan 10, SE-43153 Mölndal SWEDEN

MÖLNDAL, SWEDEN 2013-06-14

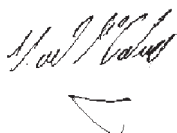

Neil McCartney, CEO  
Alesco International AB

# БЪЛГАРСКИ





## ПОЗДРАВЛЕНИЯ

за закупуването на вашия нов професионален индукционен нагревател. Този нагревател е включен в серията професионални индукционни нагреватели от Alesco International AB и представлява последната технология в областта на индукционното нагряване.

## РАЗОПАКОВАНЕ

Проверете опаковката на машината и маркучите, кабелите, трансформатора и индуктора за видими повреди. Ако нещо липсва, свържете се с вашия дистрибутор или директно с Alesco International AB.

## ПЪРВОНАЧАЛНО ПУСКАНЕ В ЕКСПЛОАТАЦИЯ

-  **Важно!** Винаги изчитайте изцяло инструкциите за безопасност и ги следвайте внимателно преди да започнете работа с A80.
-  **Важно!** Отговорност на потребителя е да осигури монтажа на оборудването в съответствие с инструкциите в този наръчник. Отговорност на потребителя е да осигури инспектирането на индукционния нагревател в съответствие с приложимите наредби, преди той да бъде използван.
-  **Важно!** Ако индукционният нагревател бъде използван в среда, където температурата е под точката на замръзване, трябва да се използва антифриз. Препоръчваният антифриз е 30% пропилен гликол.
-  **Предупреждение!** Не зареждайте резервоара с нищо друго, освен вода с антифриз, ако е необходимо. Неправилната работа може да причини лични наранявания и/или щети по оборудването.

A80 може да бъде използван без други предпазни мерки, просто свържете машината към контакт, но ако искате да работите продължително, до 10 минути, отворете капака на резервоара за охлаждаща течност и използвайте 2,5 Л дестилирана вода или чиста питейна вода, за да го напълните.

### Вижте снимката 1

*Повдигнете машината на около 45 градуса.*

*Отворете капака на резервоара.*

*Използвайте фуния за пълнене и напълнете до ръба.*

*Затворете капака и машината е готова за употреба.*

## МОНТАЖ

Alesco 80 е разработен за промишлена среда. Оборудване Клас А

Напрежение на мрежата 180-245VAC 16A 50/60Hz + PE



При доставка, това оборудване е готово да бъде включено към електропреносната мрежа. **Прочетете този наръчник, преди да свържете оборудването към електропреносната мрежа!**

## СТАНДАРТ



SS-EN 60335-1

## ЕЛЕКТРОЗАХРАНВАЩА ЛИНИЯ

-  **Важно!** Уредът може да бъде свързан само към контакти с правилно заземяване.
-  **Важно!** Необходимо е А80 да бъде свързан към контакт, който е оборудван с предпазител RCD/GFI 30mA.

Свържете А80 към стенен контакт. Светодиодите ще покажат индикация със зелена светлина, когато А80 е свързан и готов за работа













**Вижте снимката 5** *Настройка 10А*

## МОЩНОСТ

Натискането на бутона за захранване сменя настройките за мощност на А80. Стартовото положение на светодиодите съответства на 10А. Възможно е да увеличите до 16А, ако вашата захранваща линия позволява това. Освен това е възможно да се намали мощността, ако работния детайл е от по-тънък материал. Настройката на мощността ще бъде нулирана, когато щепсела на захранването бъде разкачен.

**Вижте снимката 5** *Настройка 10А*

## УПОТРЕБА

-  **Предупреждение!** Тази машина е предназначена само за професионална употреба и изисква обучение на потребителите.
-  **Предупреждение!** Уредът не трябва да бъде използван от деца.
-  **Предупреждение!** Този уред не е предназначен за употреба от лица с намалени физически, сензорни и психически възможности.
-  **Предупреждение!** Не поставяйте А80 върху неравна или нестабилна повърхност. Индукционният нагревател може да се преобърне и да причини нараняване или сериозни щети по оборудването.
-  **Предупреждение!** Не докосвайте никакви предмети, които са в близост до индукционния връх без да проверите дали предметите са охладени.
-  **Предупреждение!** Не докосвайте индуктора, когато е активиран, защото той излъчва силно магнитно поле и топлина. Риск от лично нараняване.
-  **Предупреждение!** Използвайте екстракторен вентилатор, освен ако преди работа боята и други химикали са отстранени от детайла, който ще се нагрява.
-  **Предупреждение!** Не носете метални предмети по ръцете си, като часовници, бижута, колиета, ключове за автомобил и пр. Има риск от такива предмети да бъдат нагрети по време на работа.
-  **Предупреждение!** Лица с пейсмейкър или друго медицинско устройство не трябва при никакви обстоятелства да работят с или да доближават до активен индукционен нагревател.
-  **Предупреждение!** Когато индукционният нагревател се използва, работната област трябва да бъде почистена от запалими материали, за да се избегне възпламеняването им.
-  **Предупреждение!** Осигурете наличието в близост на противопожарно оборудване. Риск от лично нараняване.
-  **Предупреждение!** Разхлабените кабели и маркучи представляват риск от спъване. Риск от лично нараняване.

Преди за започнете да използвате вашия А80 се уверете, че сте поставили предпазни ръкавици и очила

**Вижте снимката 4** *Защита за очите и ръкавици*

При натискане на спуська, светодиодите мигат в бяло и индукционния нагревател работи

**Вижте снимката 6** *Настройка 10А*



## **ПРЕГРЯВАНЕ**

Запомнете да не прегрявате детайла. Прегряването може да съкрати експлоатационния живот на индуктора. Процесът на нагриване не трябва да разрушава или разтопява детайла.

## **ВЪНШНО ВОДНО ОХЛАЖДАНЕ**

Ако трябва да удължите работното време или да охладите машината, използвайте приложените тръбни муфи за маркуча и свържете един от двата за охлаждане с питейна вода, а другия за дренаж

### **Вижте снимката 2**

1. *Допълнителни функции.*
2. *Байпасен клапан.*
3. *Наливане на вода.*
4. *Външно водно охлаждане.*

## **КАК СЕ ЗАРЕЖДА РЕЗЕРВОАРА ЗА ВОДА**

- Повдигнете машината на около 45 градуса
- Отворете капака на резервоара
- Използвайте фуния за пълнене и напълнете до ръба
- Затворете капака и машината е готова за употреба.

### **Вижте снимката 1**

*Повдигнете машината на около 45 градуса.*

*Отворете капака на резервоара.*

*Използвайте фуния за пълнене и напълнете до ръба.*

*Затворете капака и машината е готова за употреба.*

**ЗАБЕЛЕЖКА!** Нашите индукционни нагреватели използват антифриз 30% и той трябва да е безопасен за околната среда и трябва да бъде сменен при зареждане.

## **СМЯНА НА НАГРЕВАТЕЛНИЯ НАКОНЕЧНИК**

Нагревателният наконечник се износва при използване на индукционната машина, иза това може да бъде сменен

- Изключете захранващият кабел.
- Освободете клапана за налягане.
- Развийте нагревателния накрайникот ръкохватката на ръка
- Уверете се, че всички повърхности са чисти и не са повредени
- Сменете O-пръстена, (15,3x2,4) ако е необходимо.
- Монтирайте новия нагревателен накрайник на ръкохватката, леко монтирайте нагревателния накрайник наръка.

### **Вижте снимката 3**

*Изключете захранващият кабел.*

*Освободете клапана за налягане.*

*Развийте нагревателния накрайникот ръкохватката на ръка.*

*Уверете се, че всички повърхности са чисти и не са повредени.*

*Сменете O-пръстена, ако е необходимо. (15,3x2,4)*

*Монтирайте новия нагревателен накрайник на ръкохватката, леко монтирайте нагревателния накрайник наръка.*

*а) Нагревателен накрайник 100883 б) Нагревателен накрайник 100883 option*

*с) Адаптер за водно охлаждане 800344 d) Предпазител против надрасване 100885 option*

## ИНДИКАЦИИ ЗА ГРЕШКА

Ако индукционният нагревател стане прекалено горещ се включва предупреждение за прегряване и нагревателя спира работа. Използвайте система за външно охлаждане, за да охладите машината.

### Вижте снимката7

*Предупреждение за прегряване*

Ако водния поток е възпрепятстван или охладителната течност в резервоара не е достатъчно се включва предупреждение за дебит. Уверете се, че нивото на водата е ок и че маркучите не са притиснати.

### Вижте снимката8

*Предупреждение за поток*

Ако се включи общо предупреждение за авария, изключете индукционния нагревател от стенния контакт и свържете отново. Ако индукционният нагревател все още показва обща повреда, свържете се с вашия дилър или директно с Alesco International AB.

### Вижте снимката9





*Обща повреда*

## ТЕХНИЧЕСКО ОПИСАНИЕ

Мощност:	3,7kW
Оборудване:	Група 2 Клас А
Честота:	15kHz - 40kHz
Номинално напрежение AC:	180-245VAC, 50-60Hz
Околна темп.:	0 C до +40 C
IP код:	21
Тегло:	12-16kg
Размери:	135x30x50мм
Воден резервоар	7 литра
Комплект маркучи	1,7M
Макс. налягане	2,000e5 Pa/2 Bar
Конектор заприставки	12V/0,5A

## ПРЕДУПРЕЖДЕНИЕ И ВАЖНА ИНФОРМАЦИЯ

-  **Важно!** Използвайте само одобрени от Alesco International AB приставки и резервни части.
-  **Важно!** Ако приложените външни маркучи за вода бъдат сменени, уверете се, че не използвате отново старите.
-  **Важно!** Индукционният нагревател е проектиран в голяма степен с възможност за рециклиране. Все пак, той може да съдържа субстанции, които не трябва да бъдат изхвърляни с нормалните отпадъци. Свържете се с Alesco International AB за информация относно екологично съобразното третиране.
-  **Важно!** Оборудването и неговите компоненти не могат да бъдат модифицирани без предварително писмено разрешение от производителя. Потребителят на оборудването е отговорен за всички технически аварии, причинени от неправилна употреба, неправилна поддръжка, щети, неправилен ремонт или модификации от трета страна, различна от производителя или от такива, посочени от производителя.

-  **Предупреждение!** Всички сервизни и действия по поддръжката трябва да бъдат извършени от сервизен персонал на Alesco International AB. Риск от токов удар.
-  **Предупреждение!** Не отстранявайте капаци и не провеждайте работи по индукционния нагревател без да го разкачите от електрическата мрежа. Риск от токов удар.
-  **Предупреждение!** Ако захранващият кабел е повреден, той трябва да бъде сменен от производителя, негов сервизен агент или лица с подобна квалификация, за да се избегнат рискове.
-  **Предупреждение!** Разкачете индукционния нагревател от електро захранването, преди провеждане на сервизни работи, почистване или поддръжка. Риск от токов удар.

## ГАРАНЦИЯ

Alesco International AB предлага 24 месечна гаранция за индукционни нагреватели Alesco и частите им. Тази гаранция се отнася до щети, свързани с неизправности недостатъци в материали или изработка. Гаранцията **не покрива** щета, произтичаща от неправилна или небрежна употреба, претоварване, небрежна поддръжка или естествено износване и амортизация.

### Гаранцията предполага, че:

- Alesco 80 е правилно монтиран и инспектиран в съответствие с местните разпоредби.
- Alesco 80 не е бил модифициран по какъвто и да е начин, без одобрение от Alesco International AB.
- За ремонти са използвани само оригинални части от Alesco International AB.
- Индукционният нагревател е експлоатиран и поддържан в съответствие с инструкциите в тази наръчник.

## ГАРАНЦИОНЕН ИСК

В случай на гаранционен иск срещу Alesco International AB, клиентът трябва да може да докаже, че повредата е произлязла в гаранционния период и че Alesco 80 е използван в съответствие с посочените инструкции и технически данни. Гаранционните искове, също така, трябва да съдържат детайли относно типа продукт и серийния номер.

## ПОДДРЪЖКА

Alesco International AB предлага професионална поддръжка:

За последната ревизия на наръчника за потребителя, вижте: [www.alesco.se](http://www.alesco.se)

Чрез имейл: [support@alesco.se](mailto:support@alesco.se), По телефон: +46317114750. Чрез поща: Alesco International AB, Neongatan 10, SE-43153 Mölndal ШВЕЦИЯ

MÖLNDAL, ШВЕЦИЯ 2013-06-14



Neil McCartney, Генерален директор  
Alesco International AB

## HRVATSKI





### ČESTITAMO

vam na kupnji novog profesionalnog indukcijskog grijača. Grijač pripada seriji profesionalnih indukcijskih grijača tvrtke Alesco International AB te je izrađen u skladu s najnovijom tehnologijom indukcijskog grijanja.

### RASPAKIRAVANJE

Provjerite postoje li na uređaju i sklopu crijeva, kabelima, transformatoru i induktoru vidljiva oštećenja. Ako neki dio nedostaje ili je oštećen, obratite se prodavaču ili izravno tvrtki Alesco International AB.

### PRVO POKRETANJE

-  **Važno!** Prije uporabe uređaja, A80 uvijek pažljivo pročitajte i slijedite sigurnosne upute.
-  **Važno!** Odgovornost je korisnika osigurati ispravnu instalaciju uređaja, u skladu s uputama ovog priručnika. Korisnik je odgovoran za provjeru indukcijskog grijača u skladu s mjerodavnim propisima prije njegove uporabe
-  **Važno!** Ako se indukcijski grijač koristi na temperaturi ispod temperature smrzavanja, mora se koristiti antifriz. Preporučeni je antifriz 30%-tni propilen-glikol..
-  **Upozorenje!** U spremnik ulijevajte samo vodu, a po potrebi antifriz. Neispravno rukovanje može prouzročiti tjelesne ozlijede i/ili oštećenje opreme

Uporaba uređaja A80 ne zahtijeva prethodne pripreme, dovoljno je uključiti ga u utičnicu. No ako želite produljiti njegov rad do 10 minuta, otvorite poklopac spremnika za rashladnu vodu i ulijte 2,5 l destilirane ili čiste vode iz slavine.

#### Pogledajte sliku1

*Podignite i nakosite uređaj za otprilike 45 stupnjeva*

*Otvorite poklopac spremnika*

*Napunite spremnik do ruba pomoću lijevka*

*Zatvorite poklopac i uređaj je spreman za korištenje.*

### INSTALACIJA

Uređaj Alesco 80 namijenjen je industrijskoj uporabi. Oprema A-klase

Napon električne mreže

180-245 VAC, 16 A 50/60 Hz + PE

Oprema je po isporuci spremna za uključivanje u napajanje.

**Prije uključivanja opreme u napajanje pročitajte ovaj priručnik!**

### STANDARD



SS-EN 60335-1

## ELEKTRIČNI VOD



**Važno!** Uređaj se smije uključivati samo u utičnice s ispravnim uzemljenjem.



**Važno!** Uređaj A80 mora se uključiti u utičnicu sa zaštitnim prekidačem RCD/GFI 30 mA.

Uključite uređaj A80 u zidnu utičnicu. LED indikatori zasvijetlit će zeleno kada se uređaj A80 uključi i kada je spreman za uporabu.

### Pogledajte sliku5

*Postavka 10 A*

## NAPAJANJE

Pritiskom gumba za uključivanje mogu se promijeniti postavke napajanja uređaja A80. Početni položaj LED indikatora ima vrijednost 10 A. Ako vaš električni vod to dopušta, jakost struje može se povećati na 16 A. Jakost struje može se i smanjiti ako je predmet obrade tanji. Postavke struje vratit će se u početno stanje kada se isključi utikač za napajanje.

### Pogledajte sliku5

*Postavka 10 A*

## UPORABA



**Upozorenje!** Uređaj je namijenjen samo za profesionalnu uporabu te njime smiju rukovati samo kvalificirani korisnici.



**Upozorenje!** Djeca ne smiju rukovati uređajem.



**Upozorenje!** Uređajem ne smiju rukovati osobe smanjene fizičke, osjetilne ili mentalne sposobnosti.



**Upozorenje!** Nemojte postavljati uređaj A80 na neravne ili nestabilne površine. Indukcijski grijač mogao bi se prevrnuti i prouzročiti tjelesne ozljede ili ozbiljno oštećenje opreme.



**Upozorenje!** Nemojte dodirivati predmete u blizini indukcijskog vrha prije nego što provjerite je li se predmet ohladio.



**Upozorenje!** Nemojte dodirivati aktivirani induktor jer tada emitira snažno magnetsko polje i isijava toplinu. Može prouzročiti tjelesne ozljede



**Upozorenje!** Ako se s predmeta za obradu prije zagrijavanja nije uklonila boja ili druge kemikalije, koristite ventilator kako biste uklonili isparavanja.



**Upozorenje!** Nemojte držati ili imati na rukama metalne predmete kako što su sat, nakit, narukvice, ključevi automobila i sl. jer bi se i oni mogli zagrijati tijekom rada.



**Upozorenje!** Osobe s ugrađenim elektrostimulatorima srca ili drugim tehničkim medicinskim uređajima ne smiju rukovati aktivnim indukcijskim grijačem ili biti u njegovoj blizini.



**Upozorenje!** Tijekom uporabe indukcijskog grijača, u radnom prostoru ne smiju se nalaziti gorivi materijali kako se ne bi zapalili.



**Upozorenje!** Pobrinite se da se oprema za gašenje požara nalazi nadohvat ruke. Može prouzročiti tjelesne ozljede.



**Upozorenje!** Neučvršćeni kabeli i cijevi predstavljaju opasnost od spoticanja. Može prouzročiti tjelesne ozljede.

Prije korištenja uređaja A80 obavezno navucite zaštitne rukavice i stavite zaštitne naočale.

### Pogledajte sliku4

*Zaštita očiju i rukavice*

Kada pritisnete prekidač za pokretanje, LED indikatori zasvijetlit će bijelo, ukazujući na to da indukcijski grijač radi.

### Pogledajte sliku6

*Postavka 16 A pri uporabi*

## **PREGRIJAVANJE**

Pazite da ne pregrijete predmet obrade. Pregrijavanje skraćuje vijek trajanja induktora. Zagrijavanje ne smije uništiti ili rastopiti predmet obrade.

## **VANJSKO RASHLAĐIVANJE VODOM**

Ako je potrebno produljiti rad ili ohladiti uređaj, upotrijebite dostavljene priključke za cijevi i spojite jedan na hladnu vodu iz slavine, a drugi na odvod.

### **Pogledajte sliku2**

1. *Naknadni dodaci*
2. *Preljevni ventil*
3. *Punjenje vode*
4. *Vanjsko rashlađivanje vodom*

## **KAKO NAPUNITI SPREMNIK ZA VODU**

- Podignite i nakosite uređaj za otprilike 45 stupnjeva
- Otvorite poklopac spremnika
- Napunite spremnik do ruba pomoću lijevka
- Zatvorite poklopac i uređaj je spreman za korištenje.

### **Pogledajte sliku1**

*Podignite i nakosite uređaj za otprilike 45 stupnjeva*

*Otvorite poklopac spremnika*

*Napunite spremnik do ruba pomoću lijevka*

*Zatvorite poklopac i uređaj je spreman za korištenje.*

**NAPOMENA!** Naši indukcijski grijači koriste 30 %-tni antifriz kojim se mora postupati na ekološki prihvatljiv način te ga se mora zamijeniti prilikom ponovnog punjenja.

## **ZAMJENA VRHA GRIJAČA**

Vrhgrijačatroši sekorištenjemindukcijskoguređaja, tese stoga može zamijeniti

- Iskopčajtekabel napajanja.
- Otpustite ventil tlaka.
- Rukom odvijtevrh grijačas ručke
- Pobrinite se da sve površine budu čiste i neoštećene
- Po potrebi zamijenite O-prsten. (15,3x2,4)
- Stavite novivrh grijačana ručku i polako rukom namjestite vrh grijača.

### **Pogledajte sliku3**

*Iskopčajtekabel napajanja.*

*Otpustite ventil tlaka.*

*Rukom odvijtevrh grijačas ručke*

*Pobrinite se da sve površine budu čiste i neoštećene*

*Po potrebi zamijenite O-prsten. (15,3x2,4)*

*Stavite novivrh grijačana ručku i polako rukom namjestite vrh grijača.*

*a) Vrh grijača100883, b) Vrh grijača 100883 option*

*c) Prilagodnik za rashlađivanje vode800344, d) Zaštita od grebanja100885 option*

## UPOZORENJA O POGREŠKAMA

Ako se indukcijski grijač pregrije, uključit će se upozorenje o pregrijavanju i grijač će prestati raditi. Ohladite uređaj pomoću sustava vanjskog hlađenja vodom.

### Pogledajte sliku7

*Upozorenje na pregrijavanje*

Ako se prekine protok vode ili u spremniku ne bude dovoljno rashladne tekućine, uključit će se upozorenje na protok. Pobrinite se da razina vode bude odgovarajuća te da se crijevo ne začepi.

### Pogledajte sliku8

*Upozorenje na protok*

Ako se uključi upozorenje o općoj grešci sklopa, iskopčajte indukcijski grijač iz zidne utičnice te ga ponovno ukopčajte. Ako se upozorenje o općoj pogrešci sklopa i dalje pojavljuje na grijaču, obratite se prodavaču ili izravno tvrtki Alesco International AB.





### Pogledajte sliku9





*Opća greška*

## TEHNIČKI OPIS

<b>Napajanje:</b>	<b>3,7 kW</b>
<b>Oprema:</b>	Skupina 2, klasa A
<b>Frekvencija:</b>	15 kHz - 40 kHz
<b>Nazivni napon izmjenične struje:</b>	180-245 VAC, 50-60 Hz
<b>Okolna temperatura:</b>	od 0 °C do +40 °C
<b>IP kod:</b>	21
<b>Težina:</b>	12-16 kg
<b>Dimenzije:</b>	135 x 30 x 50 mm
<b>Spremnik za vodu</b>	7 litara
<b>Sklop crijeva</b>	1,7 M
<b>Maks. tlak</b>	2000e5 Pa/2 Bar
<b>Dodatnipriključak</b>	12 V/0,5 A

## UPOZORENJA I VAŽNE INFORMACIJE

-  **Važno!** Koristite samo dodatnu opremu i pričuvne dijelove koje je odobrila tvrtka Alesco International AB.
-  **Važno!** Ako zamijenite vanjska crijeva za priključivanje vode, nemojte ponovno koristiti stara.
-  **Važno!** Indukcijski grijač načinjen je tako da ima visoku razinu mogućnosti recikliranja. No može sadržavati tvari koje se ne smiju odlagati sa standardnim otpadom. Obratite se tvrtki Alesco International AB kako biste saznali informacije o ekološki prihvatljivom postupanju zbrinjavanju otpada.
-  **Važno!** Oprema i njezini dijelovi ne smiju se modificirati bez prethodnog pisanog dopuštenja proizvođača. Korisnik opreme snosi odgovornost za sve tehničke kvarove nastale zbog neispravne uporabe, neispravnog održavanja, oštećenja, neispravnog popravljivanja ili preinake koju nije izvršio proizvođač ili druga ovlaštena strana.

-  **Upozorenje!** Sve zadatke servisiranja i održavanja mora izvršavati servisno osoblje tvrtke Alesco International AB. Opasnost od strujnog udara.
-  **Upozorenje!** Nemojte uklanjati pokrovne ploče ili raditi na indukcijskom grijaču prije ako ga prethodno ne iskopčate iz električne mreže. Opasnost od strujnog udara.
-  **Upozorenje!** Ako je kabel za napajanje oštećen, mora ga zamijeniti proizvođač, servisni zastupnik ili druga odgovarajuće kvalificirana osoba kako bi se izbjegla opasnost.
-  **Upozorenje!** Iskopčajte indukcijski grijač iz mrežnog napajanja prije servisiranja, čišćenja ili održavanja. Opasnost od strujnog udara.

## JAMSTVO

Tvrtka Alesco International AB osigurava jamstveni rok od 24 mjeseca na indukcijske grijače i njihove dijelove. Jamstvo se primjenjuje na štetu koja uključuje grešku materijala ili izrade. Jamstvo **ne** pokriva štetu koja može nastati zbog neprikladne ili nemarne uporabe, preopterećenja, lošeg održavanja ili prirodnog trošenja i habanja.

### Jamstvo podrazumijeva sljedeće:

- uređaj Alesco 80 ispravno je instaliran i pregledan u skladu s lokalnim propisima
- uređaj Alesco 80 nije ni na koji način modificiran bez dopuštenja tvrtke Alesco International AB
- za popravke su se koristili samo originalni dijelovi tvrtke Alesco International AB
- indukcijski grijač upotrebljava se i održava u skladu s uputama ovog priručnika..

## ZAHTJEV ZA PRIMJENU JAMSTVA

U slučaju zahtjeva za primjenu jamstva tvrtke Alesco International AB, klijent mora biti u mogućnosti dokazati da je kvar nastao unutar jamstvenog roka te da se uređaj Alesco 80 upotrebljavao u skladu s navedenim uputama i tehničkim podacima. Zahtjevi za primjenu jamstva moraju sadržavati pojedinosti o tipu proizvoda i serijski broj

## PODRŠKA

Tvrtka Alesco International AB omogućava profesionalnu podršku: [www.alesco.se](http://www.alesco.se)

Najnovije izdanje priručnika za korisnike potražite na: [www.alesco.se](http://www.alesco.se)

E-pošta: [support@alesco.se](mailto:support@alesco.se), telefonski broj: +46317114750.

Poštom: Alesco International AB, Neongatan 10, SE-43153 Mölndal, ŠVEDSKA

MÖLNDAL, ŠVEDSKA 14. lipnja 2013

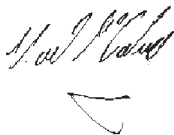

Neil McCartney, predsjednik uprave  
Alesco International AB



## ČESKY





### GRATULUJEME

k pořízení Vašeho nového profesionálního indukčního ohřivače. Tento ohřivač je součástí řady profesionálních indukčních ohřivačů Alesco International AB a představuje nejnovější technologii v oblasti indukčního ohřevu.

### VYBALENÍ

Zkontrolujte stroj a hadice, kabely a transformátor, zda nevykazují viditelná poškození. Pokud některá součást chybí nebo je poškozená, obraťte se na svého prodejce nebo přímo na Alesco International AB.

### PRVNÍ ZAPNUTÍ

-  **Důležité!** Než začnete pracovat s A80, přečtěte si bezpečnostní pokyny a pečlivě je dodržujte.
-  **Důležité!** Uživatel zodpovídá za to, že zařízení bylo nainstalováno v souladu s pokyny uvedenými v tomto návodu k obsluze. Uživatel zodpovídá za to, že indukční ohřivač před použitím prošel revizí v souladu s platnými právními předpisy
-  **Důležité!** Pokud je indukční ohřivač používán v prostředí, kde je teplota pod bodem mrazu, je třeba použít nemrznoucí kapalinu. Jako nemrznoucí kapalinu doporučujeme 30% propylenglykol.
-  **Varování!** Nelijte do nádrže nic jiného než vodu s nemrznoucí kapalinou, pokud je třeba. Nesprávné zacházení může způsobit poranění osob a / nebo poškození zařízení

Stroj A80 lze použít bez dalších příprav a zapojit jej do běžné elektrické zásuvky, ale pokud chcete prodloužit dobu fungování až na 10 minut, zvedněte víko nádrže s vodou na chlazení a naplňte nádrž 2,5 l destilované vody nebo vyčištěné vody z kohoutku.

#### Viz obrázek 1

*Nadzdvihněte stroj o cca 45 stupňů*

*Zvedněte víko nádrže*

*Použijte plnicí trychtýř a naplňte nádrž až po okraj*

*Zavřete víko, a stroj je připraven k použití.*

### INSTALACE

Stroj Alesco 80 je určen pro průmyslové prostředí. Zařízení třídy A

Síťové napětí 180-245VAC 16A 50/60Hz + PE

Toto zařízení je při dodání připravené k připojení k síťovému napájení.



**Před zapojením zařízení do sítě si přečtěte tento manuál!**

### STANDARD



SS-EN 60335-1

## ELEKTRICKÉ VEDENÍ

-  **Důležité!** Spotřebič může být připojen pouze do zásuvek s řádným uzemněním
-  **Důležité!** Doporučujeme zapojit A80 do zásuvky, která má ochranný spínač RCD/GFI 30mA.

Zapojte A80 do zásuvky. LED diody budou signalizovat zeleným světlem, že je stroj A8 zapojen do sítě a připraven k použití.

### Viz obrázek 5

*Nastavení 10A*













## VÝKON

Stisknutím tlačítka napájení změňte nastavení napájení z A80. Výchozí nastavení LED diod odpovídá 10A. Pokud to vaše síť umožňuje, můžete zvýšit výkon až na 16A. Výkon lze také snížit, pokud je obrobek z tenčího materiálu. Po odpojení stroje od napájení se nastavení výkonu obnoví.

### Viz obrázek 5

*Nastavení 10A*

## POUŽITÍ

-  **Varování!** Tento stroj byl navržen k profesionálnímu využití a jeho uživatel musí být proškolen.
-  **Varování!** Spotřebič nesmějí obsluhovat děti.
-  **Varování!** Tento spotřebič by neměly obsluhovat osoby se sníženými fyzickými, smyslovými nebo duševními schopnostmi.
-  **Varování!** Neumísťujte A80 na nerovný nebo nestabilní povrch. Indukční ohřivač by se mohl převrátit a mohlo by dojít ke zranění osob nebo k vážnému poškození zařízení.
-  **Varování!** Nedotýkejte se předmětů, které byly v blízkosti indukčního hrotu, aniž byste předtím zkontrolovali, zda předmět již vychladl.
-  **Varování!** Nedotýkejte se indukční cívky, pokud je zapnutá, protože vytváří silné magnetické pole a teplo. Riziko poranění.
-  **Varování!** Pokud nebyla před zahřátím obrobku odstraněna barva nebo jiné chemikálie, použijte pro odvod dýmu digestoř.
-  **Varování!** Nenoste žádné kovové předměty jako hodinky, šperky, náhrdelníky, klíčky od auta a pod., při obsluze zařízení by mohlo dojít k jejich zahřátí.
-  **Varování!** Osoby s kardiostimulátorem nebo jiným technickým zdravotním zařízením nesmí indukční ohřivač používat ani se k němu přibližovat, pokud je zapnutý.
-  **Varování!** Pokud je indukční ohřivač zapnutý, je třeba odklidit z pracoviště hořlavé materiály, které by se mohly vznítit.
-  **Varování!** Ujistěte se, že máte po ruce hasicí přístroj. Riziko poranění.
-  **Varování!** Volné kabely a hadice představují riziko zakopnutí. Riziko poranění.

Než začnete používat A80, nasadte si ochranné brýle a rukavice.

### Viz obrázek 4

*Ochrana očí a ochranné rukavice*

Když stisknete spouštěcí spínač, LED dioda bliká bíle a indukční ohřivač je zapnutý.

### Viz obrázek 6

*Při použití 16A nastavení*

## PŘEHŘÁTÍ

Dbejte na to, aby nedošlo k přehřátí obrobku. Přehřátí může zkrátit životnost indukční cívky. Proces zahřívání by neměl obrobek zničit nebo roztavit.

## EXTERNÍ CHLAZENÍ VODOU

Pokud potřebujete prodloužit čas fungování nebo stroj ochladit, použijte přiložené hadicové spojky a připojte jednu z nich k přívodu studené vody a druhou k výpusti.

### Viz obrázek 2

1. *Budoucí doplňky*
2. *Přepouštěcí ventil*
3. *Dolévání vody*
4. *Externí chlazení vodou*

## JAK NAPLNIT NÁDRŽ NA VODU

- Nadzdvihněte stroj o cca 45 stupňů
- Zvedněte víko nádrže
- Použijte plnicí trychtýř a naplňte nádrž až po okraj
- Zavřete víko, a stroj je připraven k použití.

### Viz obrázek 1

*Nadzdvihněte stroj o cca 45 stupňů*

*Zvedněte víko nádrže*

*Použijte plnicí trychtýř a naplňte nádrž až po okraj*

*Zavřete víko, a stroj je připraven k použití.*

**POZOR!** Naše indukční ohříváče vyžadují 30% nemrznoucí kapalinu, s níž je třeba zacházet ekologicky a při doplňování je třeba ji vyměnit.

## VÝMĚNA OHŘÍVACÍHO HROTU

Ohřívací hrot se nasazuje při použití indukčního stroje, a lze jej proto vyměnit.

- Vytáhněte ze zásuvky napájecí kabel.
- Povolte tlakový ventil.
- Odšroubujte ohřívací hrot z držáku ručně
- Ujistěte se, že jsou všechny povrchy čisté a nepoškozené
- Pokud je třeba, vyměňte O-kroužek. (15,3x2,4)
- Namontujte nový ohřívací hrot do držáku, opatrně namontujte ohřívací hrot ručně.

### Viz obrázek 3

*Vytáhněte ze zásuvky napájecí kabel.*

*Povolte tlakový ventil.*

*Odšroubujte ohřívací hrot z držáku ručně*

*Ujistěte se, že jsou všechny povrchy čisté a nepoškozené*

*Pokud je třeba, vyměňte O-kroužek. (15,3x2,4)*

*Namontujte nový ohřívací hrot do držáku, opatrně namontujte ohřívací hrot ručně.*

*a) Ohřívací hrot 100883, b) Ohřívací hrot 100883 option*

*c) adaptér na chlazení vodou 800344, d) ochrana proti poškrábání 100885 option*

## CHYBOVÁ HLÁŠENÍ

Pokud se ohříváč příliš zahřeje, zapne se výstraha o přehřátí a indukční ohříváč přestane pracovat. Ke zchlazení přístroje použijte externí systém chlazení vodou.

### Viz obrázek 7

*Signalizace přehřátí*

Pokud je ucpaný přívod vody nebo pokud v nádrži není dost vody, zapne se varování ohledně průtoku. Ověřte, zda je v nádrži dostatek vody a zda není ucpaná hadice.

### Viz obrázek 8

*Signalizace závady průtoku*

Pokud se zapne obecné chybové hlášení, odpojte napájení indukčního ohříváče ze zásuvky a poté znovu zapojte. Pokud indukční ohříváč stále signalizuje obecnou poruchu zařízení, obraťte se na svého prodejce nebo přímo na Alesco International AB.





### Viz obrázek 9

*Obecná závada*

## TECHNICKÝ POPIS

<b>Napájení:</b>	<b>3,7kW</b>
<b>Zařízení:</b>	Skupina 2 Třída A
<b>Frekvence:</b>	15 kHz–40 kHz
<b>Jmenovité napětí AC:</b>	180-245VAC, 50-60Hz
<b>Teplota prostředí:</b>	0 C až +40 C
<b>JP kód:</b>	21
<b>Hmotnost:</b>	12–16 kg
<b>Rozměry:</b>	135x30x50 mm
<b>Nádrž na vodu</b>	7 litrů
<b>Sada hadic</b>	1,7 m
<b>Max. tlak</b>	2,000e5 Pa/2 Bar
<b>Konektor pro připojení příslušenství</b>	12V / 0,5A

## VAROVÁNÍ A DŮLEŽITÉ INFORMACE

-  **Důležité!** Používejte pouze příslušenství a náhradní díly schválené společností Alesco International AB.
-  **Důležité!** Při výměně externích hadic na vodu dbejte na to, abyste nepoužili opět ty původní.
-  **Důležité!** Indukční ohříváč je navržen tak, aby byl z velké části recyklovatelný. Přesto obsahuje látky, které by se neměly vyhazovat do směšného odpadu. Pro informace o ekologickém nakládání s výrobkem kontaktujte Alesco International AB.
-  **Důležité!** Zařízení a jeho součásti se nesmějí upravovat bez předchozího písemného souhlasu výrobce. Uživatel zodpovídá za všechny technické závady způsobené nesprávným použitím, nesprávnou údržbou, poškozením, nesprávnými opravami nebo úpravami, které provedl někdo jiný než výrobce nebo osoba pověřená výrobcem.
-  **Varování!** Veškerý servis a údržbu musejí provádět servisní pracovníci Alesco International AB. Nebezpečí úrazu elektrickým proudem.

 **Varování!** Nesundávejte žádné kryty a neprovádějte žádné úkony na indukčním ohřívači, pokud není odpojen ze sítě. Nebezpečí úrazu elektrickým proudem.

 **Varování!** Pokud je napájecí kabel poškozen, musí jej vyměnit výrobce, jeho servisní zástupce nebo jiná kvalifikovaná osoba, aby se zabránilo riziku.

 **Varování!** Než začnete provádět opravy, čištění nebo údržbu, odpojte indukční ohřívač ze sítě. Nebezpečí úrazu elektrickým proudem.

## ZÁRUKA

Alesco International AB poskytuje záruku 24 měsíců na indukční ohřívače Alesco a jejich součásti. Tato záruka se vztahuje na závady v souvislosti s vadami materiálu nebo poškozením z výroby. Záruka **se nevztahuje** na závady způsobené nevhodným nebo nedbalým použitím, přetížením, zanedbáním údržby nebo běžným opotřebením.

### Záruka předpokládá, že:

- Stroj Alesco 80 byl správně nainstalován a prošel revizí v souladu s místními právními předpisy.
- Stroj Alesco 80 nebyl nikterak upravován bez souhlasu společnosti Alesco International AB.
- K opravě byly použity pouze originální díly Alesco International AB.
- Indukční ohřívač byl používán a udržován v souladu s pokyny uvedenými v této uživatelské příručce.

## REKLAMACE

V případě uplatnění reklamace vůči Alesco International AB musí být zákazník schopen prokázat, že závada nastala během záruční doby a že byl stroj Alesco 80 používán v souladu s uvedenými pokyny a technickými údaji. Reklamace musí také obsahovat typ výrobku a výrobní číslo.

## PODPORA

Alesco International AB nabízí profesionální podporu: [www.alesco.se](http://www.alesco.se)

Nejnovější verzi uživatelského manuálu najdete na: [www.alesco.se](http://www.alesco.se)

E-mailem: [support@alesco.se](mailto:support@alesco.se), telefonicky: +46317114750.

Poštou: Alesco International AB, Neongatan 10, SE-43153 Mölndal ŠVÉDSKO

MÖLNDAL, ŠVÉDSKO, 14. 6. 2013

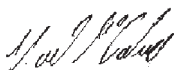

Neil McCartney, generální ředitel  
Alesco International AB

## DEUTSCH





### HERZLICHEN GLÜCKWUNSCH

zum Kauf Ihres neuen professionellen Induktionsheizgeräts. Dieses Heizgerät gehört zu einer Serie von professionellen Induktionsheizgeräten von Alesco International AB und repräsentiert den neuesten Stand der Technik bei der Induktionserhitzung.

### AUSPACKEN

Überprüfen Sie das Gerät, das Schlauchpaket, die Verkabelung, den Transformator und den Induktor auf sichtbare Schäden. Sollte etwas fehlen oder beschädigt sein, wenden Sie sich an Ihren Händler oder direkt an Alesco International AB.

### ERSTER START

-  **Wichtig!** Lesen und befolgen Sie die Sicherheitsanweisungen stets sorgfältig, bevor Sie das Induktionsheizgerät A80 einsetzen.
-  **Wichtig!** Es liegt in der Verantwortung des Benutzers, sicherzustellen, dass das Gerät gemäß den Anweisungen in dieser Bedienungsanleitung installiert wurde. Es liegt in der Verantwortung des Benutzers, sicherzustellen, dass das Induktionsheizgerät vor dem Einsatz gemäß den geltenden Vorschriften überprüft wurde.
-  **Wichtig!** Wird das Induktionsheizgerät in Umgebungen mit Temperaturen unterhalb des Gefrierpunkts eingesetzt, muss ein Gefrierschutzmittel verwendet werden. Empfohlen werden 30 % Propylenglykol.
-  **Achtung!** Füllen Sie den Behälter ausschließlich mit Wasser und ggf. Frostschutzmittel. Unsachgemäße Handhabung kann zu Verletzungen und/oder Sachschaden führen

Das Induktionsheizgerät A80 kann nach Anschluss an eine Steckdose ohne weitere Vorbereitungen verwendet werden. Wenn Sie jedoch die Betriebsdauer auf bis zu 10 Minuten verlängern möchten, öffnen Sie den Deckel des Kühlwasserbehälters, und füllen Sie diesen mit 2,5L destilliertem Wasser oder sauberem Leitungswasser auf.

#### Siehe Bild 1

*Kippen Sie die Maschine um ca. 45° an*

*Öffnen Sie den Tankdeckel*

*Füllen Sie mithilfe des Einfülltrichters bis zum Rand mit Wasser auf*

*Schließen Sie den Deckel, und die Maschine ist einsatzbereit.*

### INSTALLATION

Alesco 80 ist für industrielle Umgebungen ausgelegt. Geräteklasse A

Netzspannung 180-245 VAC, 16 A, 50/60 Hz + PE

Dieses Gerät kann ab Werk an Netzspannung angeschlossen werden.



**Lesen Sie dieses Handbuch, bevor Sie das Gerät an die Netzspannung anschließen!**

### NORM



SS-EN 60335-1

## STROMNETZ

-  **Wichtig!** Das Gerät darf nur an ordnungsgemäß geerdete Steckdosen angeschlossen werden.
-  **Wichtig!** Das Induktionsheizgerät A80 wird an eine Steckdose mit RCD/GFI-30mA-Schutzschalter angeschlossen.

Schließen Sie das Induktionsheizgerät A80 an eine Steckdose an: Die LEDs leuchten grün, wenn das Induktionsheizgerät A80 angeschlossen und betriebsbereit ist.













**Siehe Bild 5 10-A-Einstellung**

## LEISTUNG

Durch das Drücken der Power-Taste werden die Stromversorgungseinstellungen geändert. Die Anfangsposition der LEDs entspricht jeweils 10 A. Wenn Ihr Stromversorgungsnetz dies zulässt, kann die Sicherung der Stromversorgung auf bis zu 16 A. erhöht werden. Wenn das Werkstück aus einem dünneren Material besteht, kann die Leistung auch verringert werden. Die Leistungseinstellungen werden durch das Abziehen des Netzsteckers zurückgesetzt.

**Siehe Bild 5 10-A-Einstellung**

## BETRIEB

-  **Achtung!** Dieses Gerät ist nur für den professionellen Einsatz durch geschulte Anwender vorgesehen.
-  **Achtung!** Das Gerät darf nicht von Kindern verwendet werden.
-  **Achtung!** Das Gerät darf nicht durch Personen mit eingeschränkten physischen, sensorischen oder mentalen Fähigkeiten verwendet werden.
-  **Achtung!** Stellen Sie das Induktionsheizgerät A80 nicht auf unebenen oder instabilen Oberflächen ab. Das Induktionsheizgerät könnte umkippen und Verletzungen oder erheblichen Sachschaden verursachen.
-  **Achtung!** Berühren Sie keine Objekte, die sich in der Nähe der Induktionsspitze befinden haben, ohne sicherzustellen, dass das Objekt abgekühlt ist.
-  **Achtung!** Berühren Sie den Induktor niemals im eingeschalteten Zustand, da dieser ein starkes Magnetfeld und Wärme abgibt. Es besteht Verletzungsgefahr
-  **Achtung!** Sofern Lack oder andere Chemikalien vor dem Erhitzen des Werkstücks nicht entfernt wurden, verwenden Sie eine Abzugshaube um entstehende Dämpfe zu abzuführen.
-  **Achtung!** Tragen Sie bei der Arbeit keine Metallgegenstände an Ihren Händen, z. B. Uhren, Schmuck, Halsketten, Autoschlüssel usw., da die Gefahr besteht, dass diese sich ebenfalls erhitzen.
-  **Achtung!** Personen mit Herzschrittmacher oder anderen medizinisch-technischen Geräten dürfen Induktionsheizgeräte nicht verwenden bzw. sich nicht in deren Nähe aufhalten.
-  **Achtung!** Wenn das Induktionsheizgerät in Betrieb ist, muss der Arbeitsplatz frei von brennbarem Material sein, um die Brandgefahr zu minimieren.
-  **Achtung!** Stellen Sie sicher, dass Feuerlöschschrüstung vorhanden ist. Es besteht Verletzungsgefahr.
-  **Achtung!** Lose Kabel und Schläuche bilden eine Stolpergefahr. Es besteht Verletzungsgefahr.

Tragen Sie bei der Anwendung des Induktionsheizgeräts A80 stets Schutzhandschuhe und Schutzbrille.

**Siehe Bild 4 Augenschutz und Handschuhe**

Beim Drücken des Auslösers blinken die LEDs weiß, und das Induktionsheizgerät ist in Betrieb.

**Siehe Bild 6 16-A-Einstellung (im Einsatz)**

## **ÜBERHITZUNG**

Achten Sie darauf, das Werkstück nicht zu überhitzen. Durch Überhitzen kann sich die Lebensdauer des Induktors drastisch verringern. Der Erwärmungsprozess darf das Werkstück nicht zerstören oder zum Schmelzen bringen.

## **EXTERNE WASSERKÜHLUNG**

Wenn Sie die Betriebsdauer erhöhen oder die Maschine abkühlen möchten, nutzen Sie die beiden Schlauchanschlüsse. Verbinden Sie den einen mit kaltem Leitungswasser und den anderen mit dem Abfluss.

**Siehe Bild 2**

1. *Zukünftige Erweiterungen*
2. *Überströmventil*
3. *Wasserauffüllung*
4. *Externe Wasserkühlung*

## **FÜLLEN DES WASSERTANKS**

- Kippen Sie die Maschine um ca. 45° an
- Öffnen Sie den Tankdeckel
- Füllen Sie mithilfe des Einfülltrichters bis zum Rand mit Wasser auf
- Schließen Sie den Deckel, und die Maschine ist einsatzbereit.

**Siehe Bild 1**

*Kippen Sie die Maschine um ca. 45° an*

*Öffnen Sie den Tankdeckel*

*Füllen Sie mithilfe des Einfülltrichters bis zum Rand mit Wasser auf*

*Schließen Sie den Deckel, und die Maschine ist einsatzbereit.*

**HINWEIS!** Das Kühlwasser unserer Induktionsheizgeräte enthält 30 % Frostschutzmittel. Dieses muss beim Ablassen umweltfreundlich entsorgt und beim Nachfüllen des Wassers neu hinzugefügt werden.

## **WECHSELN DER HEIZSPITZE**

Die Heizspitze nutzt sich beim Betrieb des Induktionsheizgeräts ab und kann daher ausgetauscht werden.

- Ziehen Sie das Netzkabel ab.
- Öffnen Sie das Druckventil.
- Schrauben Sie die Heizspitze per Hand vom Griff ab
- Stellen Sie sicher, dass alle Oberflächen sauber und nicht beschädigt sind.
- Wechseln Sie ggf. den O-Ring. (15,3x2,4)
- Schrauben Sie die neue Heizspitze vorsichtig von Hand am Griff an.

**Siehe Bild 3**

*Ziehen Sie das Netzkabel ab.*

*Öffnen Sie das Druckventil.*

*Schrauben Sie die Heizspitze per Hand vom Griff ab*

*Stellen Sie sicher, dass alle Oberflächen sauber und nicht beschädigt sind.*

*Wechseln Sie ggf. den O-Ring (15,3x2,4).*

*Schrauben Sie die neue Heizspitze vorsichtig von Hand am Griff an.*

*a) Heizspitze 100883, b) Heizspitze 100883 option*

*c) Wasserkühlungsanschluss 800344, d)Kratzschutz 100885 option*



## FEHLERANZEIGEN

Wenn das Induktionsheizgerät zu heiß wird, leuchtet die Überhitzungswarnung auf, und das Gerät wird abgeschaltet. Verwenden Sie das externe Wasserkühlsystem, um die Maschine abzukühlen.

### Siehe Bild 7

#### *Überhitzungswarnung*

Wenn der Wasserfluss behindert ist oder der Wasserbehälter nicht genug Kühlflüssigkeit enthält, leuchtet die Durchflusswarnung auf. Stellen Sie sicher, dass der Wasserstand in Ordnung ist und das Schlauchpaket nicht behindert wird.

### Siehe Bild 8

#### *Durchflusswarnung*

Wenn die allgemeine Hardware-Fehlerwarnung aufleuchtet, trennen Sie das Induktionsheizgerät kurz von der Stromversorgung. Leuchtet die allgemeine Hardware-Fehlerwarnung weiterhin, wenden Sie sich an Ihren Händler oder direkt an Alesco International AB.





### Siehe Bild 9





#### *Allgemeiner Fehler*

## TECHNISCHE BESCHREIBUNG

<b>Leistung:</b>	<b>3,7 kW</b>
<b>Gerätekategorie:</b>	Gruppe 2, Klasse A
<b>Frequenz:</b>	15–40 kHz
<b>Nennspannung:</b>	180-245 VAC, 50–60 Hz
<b>Umgebungstemperatur:</b>	0 °C bis +40 °C
<b>IP-Code:</b>	21
<b>Gewicht:</b>	12–16 kg
<b>Abmessungen:</b>	135x30x50 mm
<b>Wasserbehälter</b>	7 Liter
<b>Schlauchpaket</b>	1,7 m
<b>Maximaldruck</b>	2,000e5 Pa/2 Bar
<b>Zubehöranschluss</b>	12 V/0,5 A

## WARNUNGEN UND WICHTIGE INFORMATIONEN

-  **Wichtig!** Verwenden Sie nur von Alesco International AB zugelassenes Zubehör und Ersatzteile.
-  **Wichtig!** Achten Sie beim Austausch der externen Wasserschläuche darauf, die alten nicht wieder zu verwenden.
-  **Wichtig!** Das Induktionsheizgerät besitzt eine hohe Recyclingfähigkeit. Es kann jedoch Substanzen enthalten, die nicht zusammen mit dem normalen Hausmüll entsorgt werden sollten. Wenden Sie sich an Alesco International AB, um Informationen über eine umweltverträgliche Handhabung zu erhalten.
-  **Wichtig!** Das Gerät und seine Komponenten dürfen nicht ohne vorherige schriftliche Genehmigung des Herstellers modifiziert werden. Der Benutzer des Gerätes haftet für alle technischen Defekte, die durch falschen Gebrauch, falsche Wartung, Beschädigung, fehlerhafte Reparatur oder durch nicht vom Hersteller vorgenommene oder beschriebene Modifikationen entstehen.

-  **Achtung!** Alle Service- und Wartungsarbeiten dürfen nur durch das Servicepersonal von Alesco International AB ausgeführt werden. Es besteht Stromschlaggefahr.
-  **Achtung!** Entfernen Sie keine Abdeckungen und führen Sie keine Arbeiten am Induktionsheizgerät durch, ohne das Gerät zuvor von der Netzspannung zu trennen. Es besteht Stromschlaggefahr.
-  **Achtung!** Wenn das Netzkabel beschädigt ist, muss es durch den Hersteller, dessen Kundendienst oder durch eine ähnlich qualifizierte Person ersetzt werden, um Gefährdungen zu vermeiden.
-  **Achtung!** Trennen Sie das Induktionsheizgerät von der Netzspannung, bevor Sie Service-, Reinigungs- oder Wartungsarbeiten durchführen. Es besteht Stromschlaggefahr.

## **GARANTIE**

Alesco International AB bietet auf Induktionsheizgeräte von Alesco und deren Komponenten eine Garantie von 24 Monaten. Diese Garantie gilt für Schäden im Zusammenhang mit Material- oder Herstellungsfehlern. Die Garantie deckt **keine** Schäden, die sich aus unsachgemäßem oder unvorsichtigem Gebrauch, Überlastung, mangelnder Wartung oder natürlichem Verschleiß ergeben.

### **Im Rahmen der Garantie wird vorausgesetzt, dass:**

- das Induktionsheizgerät A80 korrekt installiert und gemäß den örtlichen Vorschriften geprüft wurde.
- das Induktionsheizgerät A80 nicht in irgendeiner Weise ohne Genehmigung von Alesco International AB geändert wurde.
- nur Originalteile von Alesco International AB für Reparaturen eingesetzt wurden.
- das Induktionsheizgerät gemäß den Anweisungen in dieser Bedienungsanleitung eingesetzt und gewartet wurde.

## **GARANTIEANSPRUCH**

Im Falle eines Garantieanspruchs gegenüber Alesco International AB muss der Kunde beweisen können, dass der Fehler innerhalb der Garantiezeit aufgetreten ist und dass das Induktionsheizgerät A80 gemäß den angegebenen Anweisungen und technischen Daten verwendet wurde. Garantieansprüche müssen darüber hinaus Angaben über das Produkt und die Seriennummer enthalten

## **SUPPORT**

Alesco International AB bietet professionellen Support: [www.alesco.se](http://www.alesco.se)

Die letzte Fassung der Bedienungsanleitung finden Sie auf [www.alesco.se](http://www.alesco.se)

E-Mail: , Telefon: +46317114750.

Anschrift: Alesco International AB, Neongatan 10, SE-43153 Mölndal, SCHWEDEN

MÖLNDAL, SCHWEDEN, 14.06.2013



Neil McCartney, CEO  
Alesco International AB

## DANSK





### TILLYKKE

med købet af din nye professionelle induktionsvarmer. Apparatet er en del af et sortiment af professionelle induktionsvarmere fra Alesco International AB og repræsenterer den nyeste teknologi inden for induktionsopvarmning.

### UDPAKNING

Kontroller apparatets og slangens emballage, kabler, transformere og spole for synlige skader. Hvis der mangler eller er beskadiget noget, skal du kontakte din forhandler eller Alesco International AB direkte.

### INLEDENDE OPSTART

-  **Vigtigt!** Læs altid sikkerhedsforskrifterne og følg dem nøje, før du begynder at arbejde med A80.
-  **Vigtigt!** Det er brugerens ansvar at sikre, at udstyret er installeret i overensstemmelse med instruktionerne i denne brugsanvisning. Det er brugerens ansvar at sikre, at induktionsvarmer er blevet inspiceret i overensstemmelse med gældende regler, før den bruges.
-  **Vigtigt!** Hvis induktionsvarmeren anvendes i miljøer, hvor temperaturen er under frysepunktet, skal frostvæske anvendes. Den anbefalede frostvæske er 30 % propylenglycol.
-  **Advarsel!** Fyld ikke beholderen med andet end vand, tilsat frostvæske om nødvendigt. Forkert håndtering kan forårsage personskade og/eller alvorlig skade på udstyret.

A80 kan bruges uden nogen andre forberedelser end at tilslutte apparatet til stikkontakten i væggen, men hvis du ønsker at forlænge arbejdstiden, op til 10 minutter, skal du åbne kølevandstankens dæksel og bruge 2,5 l destilleret vand eller rent vand fra hanen til at fylde kølevandstanken.

#### Se billedet 1

*Løft apparatet ca. 45° op.*

*Åbn låget til tanken.*

*Brug en tragt, og fyld op til kanten.*

*Luk låget. Apparatet er nu klar til brug.*

### INSTALLATION

Alesco 80 er udviklet til et industrielt miljø. Udstyr klasse A

Netstrømsspænding 180-245 VAC 16 A 50/60 Hz + PE

Ved levering er dette udstyr klar til at blive forbundet til netspænding.

**Læs denne vejledning, før udstyret sluttes til netspændingen!**

### STANDARD



DS/EN 60335-1

## ELLEDNING

 **Vigtigt!** Apparatet må kun sluttes til korrekt jordede stik.

 **Vigtigt!** A80 skal sluttes til et stik med en RCD/GFI 30mA sikring.

Tilslut A80 til stikkontakten i væggen. Lysdioderne vil indikere med grønt lys, når A80 er tilsluttet og klar til brug.

**Se billedet 5**

*10A indstilling*

## STRØM

Hvis du trykker på strømknappen, ændres strømindstillingen for A80. Lysdiodernes startposition svarer til 10 A. Hvis det er muligt i forhold til elledningen, kan strømmen øges til 16 A. Strømmen kan også sænkes, hvis emnet er af et tyndere materiale. Strømindstillingen nulstilles, når stikket tages ud.

**Se billedet 5**

*10A indstilling*

## BRUG

 **Advarsel!** Apparatet er kun beregnet til professionel brug og må kun bruges af dertil uddannede brugere.

 **Advarsel!** Apparatet må ikke bruges af børn.

 **Advarsel!** Apparatet er ikke beregnet til at blive brugt af personer med nedsatte fysiske, følelsesmæssige eller mentale evner.

 **Advarsel!** Placer ikke A80 på en ujævn eller ustabil overflade. Induktionsvarmeren kan vælte og forårsage personskade eller alvorlig skade på udstyret.

 **Advarsel!** Rør ikke nogen genstande der har været i nærheden af induktionsspidsen uden først at kontrollere, at genstanden er afkølet.

 **Advarsel!** Rør ikke induktionsapparatet når det er tændt, fordi det udsender et kraftigt magnetfelt og afgiver stærk varme. Risiko for personskade.

 **Advarsel!** Medmindre malingen eller andre kemikalier er blevet fjernet, inden arbejdsområdet opvarmes, skal der bruges en emhætte til at udsuge dampe.

 **Advarsel!** Bær ikke metalgenstande på hænderne såsom ure, smykker, halskæder, bilnøgler osv. Der er en risiko for, disse også bliver opvarmet under driften.

 **Advarsel!** Personer med pacemaker eller andet teknisk medicinsk udstyr må aldrig bruge eller være i nærheden af en tændt induktionsvarmer.

 **Advarsel!** Når induktionsvarmer er i brug, skal arbejdspladsen være ryddet for brandbart materiale, for at undgå at det bliver antændt.

 **Advarsel!** Sørg for, at der er brandslukningsudstyr ved hånden. Risiko for personskade.

 **Advarsel!** Løse kabler og slanger udgør en risiko for at snuble. Risiko for personskade.

Før du begynder at bruge A80 skal du sørge for at tage beskyttelseshandsker og -briller på. **Se billedet 4**

*Øjen- og handskebeskyttelse*

Når du trykker på aftrækkeren, blinker lysdioderne hvidt, og induktionsvarmeren arbejder. **Se billedet 6**

*Ved brug 16A indstilling*

## OVEROPVARMNING

Sørg for ikke at overopvarme emnet. Overopvarmning kan gå ud over induktionsapparatets levetid. Opvarmningsprocessen må ikke ødelægge eller smelte emnet.

## EKSTERN VANDKØLING

Hvis du har brug for at forlænge arbejdstiden endnu mere eller nedkøle apparatet, kan du bruge den medfølgende slangekobling og tilslutte en af de to til den kolde vandhane, og den anden til afløbet.

### See picture 2

1. Fremtidigt ekstratilbehør
2. Overløbsventil
3. Vandpåfyldning
4. Ekstern vandkøling

## OPFYLDNING AF VANDTANKEN

- Løft apparatet ca. 45° op.
- Åbn låget til tanken.
- Brug en tragt, og fyld op til kanten.
- Luk låget. Apparatet er nu klar til brug.

### Se billedet 1

*Løft apparatet ca. 45° op.*

*Åbn låget til tanken.*

*Brug en tragt, og fyld op til kanten.*

*Luk låget. Apparatet er nu klar til brug.*

**BEMÆRK!** Vores induktionsvarmere bruger 30 % frostvæske, som skal bortskaffes på en miljøvenlig måde, når det udskiftes ved genopfyldning.

## UDSKIFTNING AF VARMESPIDSEN

Varmespidsen slides, når induktionsapparatet bruges, og kan derfor udskiftes.

- Tag ledningen ud af stikket.
- Udløs trykventilen.
- Skru varmespidsen af håndtaget med hånden.
- Sørg for at alle overflader er rene og ubeskadigede.
- Udskift O-ringen hvis det er nødvendigt. (15,3x2,4)
- Monter den nye varmespids på håndtaget, og skru forsigtigt varmespidsen på med hånden.

### Se billedet 3

*Tag ledningen ud af stikket.*

*Udløs trykventilen.*

*Skru varmespidsen af håndtaget med hånden.*

*Sørg for at alle overflader er rene og ubeskadigede.*

*Udskift O-ringen hvis det er nødvendigt. (15,3x2,4)*

*Monter den nye varmespids på håndtaget, og skru forsigtigt varmespidsen på med hånden.*

*a) Varme spids 100883, b) Varme spids 100883 option*

*c) Adapter til vandkølingen 800344, d) Ridsebeskyttelse 100885 option*

## FEJLINDIKATIONER

Hvis induktionsvarmeren bliver for varm, tænder en overophedningsadvarsel, og induktionsvarmeren standser arbejdet. Nødkøl apparatet med det eksterne vandkølingssystem.

### Se billedet 7

*Overophedningsadvarsel*

Hvis vandflowet er blokeret, eller der ikke er nok kølevæske i vandtanken, tænder flow-advarslen. Sørg for, at vandstanden er korrekt, at slangen ikke er blokeret.

### Se billedet 8

*Flowadvarsel*

Hvis advarslen for generel hardwarefejl tændes, skal du frakoble induktionsvarmeren fra stikkontakten og tilslutte den igen. Hvis induktionsvarmer stadig signalerer generel hardwarefejl, skal du kontakte din forhandler eller Alesco International AB direkte.







### Se billedet 9

*Overordnet fejl*

## TEKNISK BESKRIVELSE

<b>Strøm:</b>	<b>3,7 kW</b>
<b>Udstyr:</b>	Gruppe 2 klasse A
<b>Frekvens:</b>	15 kHz - 40 kHz
<b>Nominel spænding:</b>	180-245 VAC, 50-60 Hz
<b>Omgivelsestemp.:</b>	0 °C til +40 °C
<b>IP-kode:</b>	21
<b>Vægt:</b>	12 - 16 kg
<b>Størrelse:</b>	135x30x50 mm
<b>Vandtank</b>	7 liter
<b>Slangelængde</b>	1,7 m
<b>Maks. tryk</b>	2,000e5 Pa/2 Bar
<b>Ekstra kobling</b>	12V/0,5A

## ADVARSLER OG VIGTIGE OPLYSNINGER

-  **Vigtigt!** Brug kun tilbehør og reservedele godkendt af Alesco International AB.
-  **Vigtigt!** Hvis de tilsluttede eksterne vandslanger udskiftes, skal det sikres, at der ikke bruges gamle slanger.
-  **Vigtigt!** Induktionsvarmeren er konstrueret til at have en høj grad af genanvendelighed. Men den kan indeholde stoffer, der ikke bør smides ud sammen med almindeligt skrald. Kontakt Alesco International AB for oplysninger om miljørigtig håndtering.
-  **Vigtigt!** Udstyret og dets komponenter må ikke ændres uden forudgående skriftlig tilladelse fra producenten. Brugeren af udstyret er ansvarlig for alle tekniske fejl forårsaget af forkert brug, forkert vedligeholdelse, beskadigelse, forkert reparation eller ændring foretaget af andre end producenten eller af producenten udpegede parter
-  **Advarsel!** Alle service- og vedligeholdelsesarbejder skal udføres af Alesco International ABs servicepersonale. Risiko for elektrisk stød.
-  **Advarsel!** Fjern ikke dækplader eller udfør arbejde på induktionsvarmeren uden først at afbryde den fra lysnettet. Risiko for elektrisk stød.

 **Advarsel!** Hvis elledningen er beskadiget, skal den udskiftes af producenten, dennes servicemedarbejdere eller personer med tilsvarende kompetencer for at undgå eventuelle farer.

 **Advarsel!** Afbryd induktionsvarmeren fra lysnettet før der udføres service, rengøring eller vedligeholdelse. Risiko for elektrisk stød.

## **GARANTI**

Alesco International AB yder en 24 måneders garanti på Alesco induktionsvarmere og deres dele. Garantien gælder for skader i forbindelse med fejl i materialer eller fremstilling. Garantien dækker **ikke** skader der skyldes uhensigtsmæssig eller skødesløs brug, overbelastning, uagtsom vedligeholdelse eller naturlig slitage.

### **Det er en forudsætning for garantien, at:**

- Alesco 80 er blevet korrekt installeret og kontrolleret i overensstemmelse med lokale regulativer.
- Alesco 80 ikke er blevet ændret på nogen måde uden tilladelse fra Alesco International AB.
- Kun originale dele fra Alesco International AB har været brugt til reparationer.
- Induktionsvarmeren er blevet anvendt og vedligeholdt i overensstemmelse med instruktionerne i denne brugsanvisning.

## **GARANTIKRAV**

I tilfælde af et garantikrav mod Alesco International AB skal kunden være i stand til at bevise, at fejlen er opstået inden for garantiperioden, og at Alesco 80 er blevet anvendt i overensstemmelse med de angivne instruktioner og tekniske data. Garantikrav skal også indeholde oplysninger om produkttype og serienummer

## **SUPPORT**

Alesco International AB tilbyder professionel support: [www.alesco.se](http://www.alesco.se)

For den seneste reviderede brugsanvisning se: [www.alesco.se](http://www.alesco.se)

Via e-mail: , via telefon: +46317114750.

Via post: Alesco International AB, Neongatan 10, SE-43153 Mölndal, SVERIGE

MÖLNDAL, SWEDEN 2013-06-14

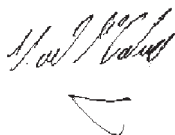

Neil McCartney, CEO  
Alesco International AB

# ESPAÑOL





## LE FELICITAMOS

por la compra de un nuevo calentador de inducción profesional. Este calentador forma parte de una serie de calentadores de inducción profesionales de Alesco International AB y representa la última tecnología de calentamiento por inducción.

## DESEMBALAJE

Revisar la máquina, las mangueras, los cables, el transformador y el inductor para comprobar si hay daños visibles. Si falta algún componente o hay alguna pieza dañada, contactar con el distribuidor o directamente con Alesco International AB.

## PUESTA EN MARCHA INICIAL

-  **¡Importante!** Antes de empezar a trabajar con el A80, leer detenidamente las instrucciones de seguridad y seguirlas al pie de la letra.
-  **¡Importante!** El usuario es responsable de comprobar que el equipo se ha instalado de conformidad con las instrucciones de este manual. El usuario es responsable de comprobar que el calentador de inducción se ha revisado de conformidad con la normativa aplicable, antes de usarlo.
-  **¡Importante!** Si el calentador de inducción se usa en entornos con temperaturas bajo cero, hay que usar un anticongelante. Se recomienda usar como anticongelante una mezcla del 30% de propilenglicol.
-  **¡Advertencia!** No poner en el depósito nada más que agua; con anticongelante si es necesario. Una manipulación incorrecta puede causar daños personales y/o daños en el equipo

El calentador A80 se puede usar sin más preparativos que enchufarlo a una toma de pared. Sin embargo, si se desea ampliar el tiempo de trabajo hasta 10 minutos, abrir la tapa del depósito de agua refrigerante y llenarlo con 2,5 litros de agua destilada o agua de grifo limpia.

### Ver imagen 1

*Elevar la máquina 45 grados aprox.*

*Abrir la tapa del depósito.*

*Llenar hasta el borde usando un embudo.*

*Cerrar la tapa: la máquina está lista para usar.*

## INSTALACIÓN

El calentador Alesco 80 está desarrollado para entornos industriales. Equipo clase A

Tensión de red 180-245 VCA, 16 A, 50/60 Hz + PE

El equipo se entrega listo para conectar a tensión de red.

**¡Leer este manual antes de conectar el equipo a tensión de red!**

## NORMA



SS-EN 60335-1



## ALIMENTACIÓN ELÉCTRICA

 **¡Importante!** El aparato sólo se debe conectar a enchufes provistos de conexión a tierra adecuada.

 **¡Importante!** A80 se debe conectar a una toma provista de interruptor de protección RCD/GFI 30 mA

Conectar el A80 a un enchufe de pared. Los LEDs indicarán con luz verde cuando el calentador esté conectado y listo para usar.

**Ver imagen 5** *Ajuste de 10 A*

## POTENCIA

Pulsando el botón de potencia se cambia el ajuste de potencia del A80. La posición inicial de los LEDs corresponde a 10 A. Si la alimentación eléctrica lo permite, es posible aumentar la potencia hasta 16 A. También es posible reducir la potencia si la pieza de trabajo es de material fino. El ajuste de potencia se restablecerá cuando se desenchufe el enchufe de alimentación

**Ver imagen 5** *Ajuste de 10 A*

## EMPLEO

 **¡Advertencia!** La máquina está diseñada únicamente para uso profesional por usuarios capacitados.

 **¡Advertencia!** La máquina no debe ser manejada por niños.

 **¡Advertencia!** Esta máquina no está diseñada para ser usada por personas con discapacidad física, sensorial o mental.

 **¡Advertencia!** No colocar la máquina sobre una superficie irregular o inestable. El calentador podría volcar y causar daños personales o daños graves en el equipo.

 **¡Advertencia!** No tocar ningún objeto que haya estado cerca de la boquilla de inducción, sin comprobar que el objeto se ha enfriado.

 **¡Advertencia!** No tocar el inductor cuando está activado porque emite un campo magnético fuerte y calor. Riesgo de daños personales.

 **¡Advertencia!** Si no se ha quitado la pintura u otras sustancias químicas antes de calentar la pieza de trabajo, usar un extractor para eliminar los gases.

 **¡Advertencia!** No llevar objetos metálicos en las manos (como relojes, joyas, collares, llaves, etc.), puesto que podrían calentarse durante la operación.

 **¡Advertencia!** Las personas con marcapasos u otros equipos técnicos médicos no deben usar ni permanecer nunca cerca de un calentador de inducción activo.

**Advertencia!** Cuando se usa el calentador de inducción, no debe haber materiales combustibles en el lugar de trabajo, porque podrían inflamarse.

**¡Advertencia!** Debe haber a mano un equipo de extinción de incendios. Riesgo de daños personales.

 **¡Advertencia!** Los cables y mangueras sueltos/as comportan riesgo de tropezar. Riesgo de daños personales.

Hay que usar guantes protectores y gafas protectoras para usar la máquina.

**Ver imagen 4**

*Protección de ojos y manos*

Cuando se presiona el interruptor de activación, los LED destellan en color blanco y el calentador de inducción funciona.

**Ver imagen 6**

*Ajuste de 16 A en uso*

## **SOBRECALENTAMIENTO**

La pieza de trabajo no se debe sobrecalentar. El sobrecalentamiento puede acortar la vida útil del inductor. El proceso de calentamiento no debe destruir ni fundir la pieza de trabajo.

## **REFRIGERACIÓN DE AGUA EXTERNA**

Si es necesario alargar el tiempo de trabajo o enfriar la máquina, usare los conectores de manguera incluidos: conectar uno al suministro de agua fría y otro al drenaje.

### **Ver imagen 2**

1. Complementos futuros
2. Válvula de rebose
3. Llenado de agua
4. Refrigeración de agua externa

## **MÉTODO PARA LLENAR EL DEPÓSITO DE AGUA**

- Elevar la máquina 45 grados aprox.
- Abrir la tapa del depósito.
- Llenar hasta el borde usando un embudo.
- Cerrar la tapa: la máquina está lista para usar.

### **Ver imagen 1**

*Elevar la máquina 45 grados aprox.*

*Abrir la tapa del depósito.*

*Llenar hasta el borde usando un embudo.*

*Cerrar la tapa: la máquina está lista para usar.*

**NOTA:** En nuestros calentadores de inducción se usa un 30% de anticongelante. Éste debe manipularse ecológicamente y cambiarse al llenar.

## **CAMBIAR LA BOQUILLA TÉRMICA**

La boquilla térmica se desgasta al usar la máquina de inducción, y, por consiguiente se puede cambiar.

- Desenchufar el cable eléctrico.
- Soltar la válvula de presión.
- Desmontar a mano la boquilla térmica de la empuñadura.
- Comprobar que todas las superficies están limpias e intactas.
- Cambiar la junta tórica si es necesario. (15,3x2,4)
- Montar la boquilla térmica nueva en la empuñadura: montar a la mano con mucho cuidado.

### **Ver imagen 3**

*Desenchufar el cable eléctrico.*

*Soltar la válvula de presión.*

*Desmontar a mano la boquilla térmica de la empuñadura.*

*Comprobar que todas las superficies están limpias e intactas.*

*Cambiar la junta tórica si es necesario. (15,3x2,4)*

*Montar la boquilla térmica nueva en la empuñadura: montar a la mano con mucho cuidado.*

*a) Boquilla térmica 100883, b) Boquilla térmica 100883 option*

*c) Adaptador de enfriamiento por agua 800344, d) Protector contra rayaduras 100885 option*

## INDICACIONES DE ERROR

Si el calentador de inducción se calienta demasiado, se enciende la advertencia de sobrecalentamiento y el calentador deja de funcionar. Enfriar la máquina con el sistema de refrigeración por agua externa.

### Ver imagen 7

*Advertencia de sobrecalentamiento*

Si el flujo de agua está obstruido o si no hay agua suficiente en el depósito de agua, se enciende la advertencia de flujo. Comprobar que el nivel de agua es correcto y que las mangueras no están obstruidas.

### Ver imagen 8

*Advertencia de flujo*

Si se enciende la advertencia general del equipo, desenchufar el calentador de inducción del enchufe de pared y volverlo a enchufar. Si el calentador de inducción sigue indicando fallo general del equipo, contactar con el distribuidor o con Alesco International AB directamente.





### Ver imagen 9





*Fallo general*

## FICHA TÉCNICA

<b>Potencia:</b>	<b>3,7 kW</b>
<b>Equipo:</b>	Grupo 2, clase A
<b>Frecuencia:</b>	15 kHz - 40 kHz
<b>Tensión CA nominal:</b>	180-245 VCA, 50-60 Hz
<b>Temperatura ambiente:</b>	0 C a+40 C
<b>Código IP:</b>	21
<b>Peso:</b>	12-16 kg
<b>Dimensiones:</b>	135 x 30 x 50 mm
<b>Depósito de agua</b>	7 litros
<b>Mangueras</b>	1,7 M
<b>Presión máxima</b>	2,000 e5 Pa/2 Bar
<b>Conector de accesorios</b>	12 V/0,5

## ADVERTENCIAS E INFORMACIÓN IMPORTANTE

-  **¡Importante!** Utilizar solamente accesorios y repuestos aprobados por Alesco International AB.
-  **¡Importante!** Si se cambian las mangueras de agua externa, no reutilizar las mangueras viejas.
-  **¡Importante!** El calentador de inducción está diseñado para un alto nivel de reciclabilidad. Sin embargo, puede contener sustancias que no se deben desechar con residuos normales. Consultar con Alesco International AB para información sobre la manipulación ecológica.
-  **¡Importante!** Este equipo y sus componentes no se deben modificar sin la autorización previa por escrito del fabricante. El usuario del equipo es responsable de todos los fallos técnicos causados por uso incorrecto, mantenimiento incorrecto, daños, reparación incorrecta o modificación por una parte distinta al fabricante o no especificada por el fabricante.

-  **¡Advertencia!** Todos los trabajos de servicio y mantenimiento deben ser efectuados por técnicos de servicio de Alesco International AB. Riesgo de sacudida eléctrica.
-  **¡Advertencia!** No quitar placas cobertoras ni hacer trabajos en el calentador de inducción sin antes desenchufarlo de la corriente de red. Riesgo de sacudida eléctrica.
-  **¡Advertencia!** Si el cable de alimentación está dañado, debe ser cambiado por el fabricante, un agente de servicio del fabricante o técnicos con la misma capacitación a fin de evitar riesgos.
-  **¡Advertencia!** Antes de hacer trabajos de servicio, limpieza o mantenimiento, desenchufar el calentador de inducción de la corriente de red. Riesgo de sacudida eléctrica.

## **GARANTÍA**

Alesco International AB otorga una garantía de 24 meses para los calentadores de inducción de Alesco y sus componentes. Esta garantía cubre desperfectos relacionados con defectos de materiales o de fabricación. La garantía **no** cubre desperfectos causados por uso inadecuado o descuidado, sobrecarga, mantenimiento negligente o desgaste natural.

### **La garantía se basa en el supuesto de que:**

- El calentador Alesco 80 se ha instalado correctamente e inspeccionado de conformidad con la normativa local.
  - El calentador Alesco 80 no se ha modificado de ninguna forma sin la aprobación de Alesco International AB.
  - Sólo se han usado piezas originales de Alesco International AB para reparaciones.
- El calentador de inducción se ha utilizado y mantenido siguiendo las instrucciones de este manual de instrucciones.

## **RECLAMACIÓN DE GARANTÍA**

En caso de hacer una reclamación de garantía a Alesco International AB, el cliente ha de poder demostrar que el fallo se ha producido dentro del periodo de garantía y que el calentador Alesco 80 se ha usado de conformidad con las instrucciones y los datos técnicos especificadas/os. Además, en las reclamaciones de garantía deben indicarse datos del tipo de producto y el número de serie del producto.

## **ASISTENCIA**

Alesco International AB ofrece asistencia profesional: [www.alesco.se](http://www.alesco.se)

Para la última revisión y actualización del manual de instrucciones, visitar: [www.alesco.se](http://www.alesco.se)

Por correo electrónico: [support@alesco.se](mailto:support@alesco.se). Por teléfono: +46317114750.

Por correo postal: Alesco International AB, Neongatan 10, SE-43153 Möndal SUECIA

MÖLNDAL, SUECIA 2013-06-14

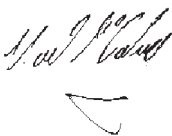

Neil McCartney, Director General  
Alesco International AB

## EESTI





### ÕNNITLEME

teid uue professionaalse induktsioonkuumuti soetamise puhul. See kuumuti kuulub Alesco International AB professionaalsete induktsioonkuumutite sarja ja esitleb induktsioonkuumutamise uusimat tehnoloogiat.

### LAHTIPAKKIMINE

Kontrollige masinat, voolikut, kaabeldust, trafot ja induktorit nähtavate kahjustuste osas. Kui midagi on puudu või kahjustatud, pöörduge kohaliku edasimüüja või otse Alesco International AB poole.

### ESMAKÄIVITUS

-  **Tähtis!** Enne A80 kasutamist tuleb ohutussuunised alati läbi lugeda ja neid järgida.
-  **Tähtis!** Kasutaja kohuseks on veenduda, et seade oleks paigaldatud vastavalt käesolevas kasutusjuhendis toodud suunistele. Kasutaja kohuseks on veenduda, et induktsioonkuumutit oleks enne kasutamist kontrollitud vastavalt kehtivatele eeskirjadele.
-  **Tähtis!** Kui induktsioonkuumutit kasutatakse keskkonnas, kus õhutemperatuur on alla külmumispunkti, tuleb kasutada antifriisi. Soovitatud antifriis on 30% propüleenglükool.
-  **Hoiatus!** Kasutage veepaagi täitmiseks ainult vett, vajaduse korral antifriisi. Vale käsitlemine võib tekitada vigastusi ja/või põhjustada seadmele kahjustusi

A80 kasutamiseks piisab üksnes selle vooluvõrku ühendamisest, aga kui soovite pikendada tööaega 10 minutini, avage jahutusvee paagi kaas ja täitke jahutusvee paak 2,5 liitri destilleeritud vee või puhta kraaniveega.

#### **Vaadake pilti 1**

*Kallutage masinat u 45 kraadi.*

*Avage paagi kaas.*

*Kasutage letrit ja täitke kuni servani.*

*Sulgege kaas ja masin on kasutamiseks valmis.*

### PAIGALDUS

Alesco 80 on loodud kasutamiseks tööstuslikus keskkonnas.

Seadme klass: A

Võrgupinge: 180–245 V vahelduvvool, 16 A, 50/60 Hz + PE

Tarnimisel on seade koheselt valmis vooluvõrku ühendamiseks.

**Lugege käesolev juhend läbi, enne kui seadme vooluvõrku ühendate!**

### STANDARD



SS-EN 60335-1

## TOITEVÕRK



**Tähtis!** Masina tohib ühendada ainult korralikult maandatud pistikupesaga.



**Tähtis!** A80 tuleb ühendada pistikupesaga, mis on varustatud RCD/GFI 30 mA kaitselülitiga.

Ühendage A80 vooluvõrku. A80 LED-tuled süttivad roheliselt, kui masin on ühendatud ja kasutamiseks valmis.

### Vaadake pilti 5

*10A seadistus*

## VÕIMSUS

Sisse-/väljalülitusnuppu vajutades saate muuta A80 vooluseadeid. LED-tule esimene aste vastab voolutugevusele 10 A. Kui teie toitevõrk võimaldab, saab voolutugevust suurendada kuni 16 A. Voolutugevust on võimalik ka vähendada, kui töödeldav detail on õhukesest materjalist. Vooluseaded lähtestatakse, kui toitekaabel ühendatakse lahti.

### Vaadake pilti 5

*10A seadistus*

## KASUTAMINE



**Hoiatus!** Masin on mõeldud ainult professionaalseks kasutamiseks ja seda tohivad kasutada koolitatud kasutajad.



**Hoiatus!** Masinat ei tohi käsitseda lapsed.



**Hoiatus!** Masinat ei tohi kasutada vähenenud füüsiliste, tunnetuslike või vaimsete oskustega inimesed.



**Hoiatus!** Ärge asetage A80 ebatasasele või ebastabiilsele pinnale. Induktsioonkuumuti võib ümber kukkuda ja tekitada vigastusi või saada tugevalt kahjustada.



**Hoiatus!** Ärge katsuge kuumuti otsaku lähedal olnud esemeid ilma kontrollimata, kas need on jahtunud.



**Hoiatus!** Ärge katsuge induktorit, kui see on aktiveeritud, kuna see tekitab tugevat magnetvälja ja soojust. Vigastusoht



**Hoiatus!** Kui töödeldava detaili värvikihti või muid kemikaale pole eelnevalt eemaldatud, kasutage detaili kuumutamisel aurude eemaldamiseks väljatõmbeventilaatorit.



**Hoiatus!** Eemaldage kätelt kõik metallist esemed, nt kellad, ehted, samuti kaelakeed, autovõtmed jne. Töö käigus võivad ka need kuumeneda.



**Hoiatus!** Inimesed, kes kasutavad südamerütmurit või muud tehnilist meditsiiniseadet, ei tohi kunagi kasutada induktsioonkuumutit või viibida töötava induktsioonkuumuti läheduses.



**Hoiatus!** Induktsioonkuumuti kasutamisel ei tohi töökohas olla kergestisüttivaid materjale, et vältida süttimist.



**Hoiatus!** Veenduge, et tulekustutusvahendid oleks käepärast. Vigastusoht.



**Hoiatus!** Lahtised kaablid ja voolikud tekitavad komistamisohu. Vigastusoht.

A80 kasutamisel tuleb kindlasti kanda kaitsekindaid ja -prille.

### Vaadake pilti 4

*Kaitseprillidja-kindad*

Päästiküliliti vajutamisel hakkavad LED-tuled valgelt vilkuma ja induktsioonkuumuti hakkab tööle.

### Vaadake pilti 6

*Kasutusel 16A seadistus*

## ÜLEKUUMENEMINE

Ärge kuumutage töödeldavat detaili üle. Ülekuumenemine võib rikkuda induktori. Kuumutamisprotsess ei tohi rikkuda ega sulatada töödeldavat detaili.

## VÄLINE VESIJAHUTUS

Kui teil on vaja tööaega veelgi pikendada või masinat jahutada, kasutage kaasasolevaid voolikuühendusi ning ühendage üks neist kraanivee jahutamiseks ja teine äravooluks.

### Vaadake pilti 2

1. Lisatarvikud
2. Ülevooluventiil
3. Vee täiteava
4. Väline vesijahutus

## VEEPAAGI TÄITMINE

- Kallutage masinat u 45 kraadi.
- Avage paagi kaas.
- Kasutage letrit ja täitke kuni servani.
- Sulgege kaas ja masin on kasutamiseks valmis.

### Vaadake pilti 1

*Kallutage masinat u 45 kraadi.*

*Avage paagi kaas.*

*Kasutage letrit ja täitke kuni servani.*

*Sulgege kaas ja masin on kasutamiseks valmis.*

**MÄRKUS.** Meie induksioonkuumutid kasutavad 30% antifriisi, mida tuleb käsitleda keskkonnasõbralikult ja mis tuleb täitmisel välja vahetada.

## KUUMUTI OTSAKU VAHETAMINE

Induksioonkuumuti kasutamisel kuumuti otsak kulub, seetõttu saab seda vahetada

- Eemaldage toitekaabel vooluvõrgust.
- Vabastage surveklapp.
- Keerake kuumuti otsak käepideme küljest käega lahti.
- Veenduge, et kõik pinnad oleks puhtad ja kahjustamata.
- Vajaduse korral vahetage O-rõngas. (15,3x2,4)
- Keerake uus kuumuti otsak käega ettevaatlikult käepideme külge.

### Vaadake pilti 3

*Eemaldage toitekaabel vooluvõrgust.*

*Vabastage surveklapp.*

*Keerake kuumuti otsak käepideme küljest käega lahti.*

*Veenduge, et kõik pinnad oleks puhtad ja kahjustamata.*

*Vajaduse korral vahetage O-rõngas. (15,3x2,4)*

*Keerake uus kuumuti otsak käega ettevaatlikult käepideme külge*

*a) Kuumuti otsak 100883, b) Kuumuti otsak 100883 option*

*c) Vesijahutuse adapter 800344, d) Kriimustuskaitse 100885 option*

## VEATEATED

Kui induktsioonkuumuti kuumeneb üle, aktiveerub ülekuumenemise hoiatus ja induktsioonkuumuti lülitub välja. Kasutage masina mahajahutamiseks välist vesijahutusüsteemi.

### Vaadake pilti 7

*Ülekuumenemise hoiatus*

Kui veevool on takistatud või veepaagis on liiga vähe jahutusvedelikku, aktiveerub voolu hoiatus. Veenduge, et veetase oleks piisav ja voolik takistustest vaba.

### Vaadake pilti 8

*Voolu hoiatus*

Kui aktiveerub üldine riistvara hoiatus, eemaldage induktsioonkuumuti vooluvõrgust ja seejärel ühendage uuesti. Kui riistvara hoiatus on jätkuvalt aktiivne, pöörduge kohaliku edasimüüja või otse Alesco International AB poole.





### Vaadake pilti 9

*Üldine viga*

## TEHNILISED ANDMED

<b>Võimsus</b>	<b>3,7 kW</b>
<b>Seade</b>	Rühm 2, klass A
<b>Sagedus</b>	15–40 kHz
<b>Nimipinge, vahelduvvool</b>	180–245 V vahelduvvool, 50–60 Hz
<b>Ümbritseva õhu temperatuur</b>	0 °C kuni +40 °C
<b>IP-kood</b>	21
<b>Mass</b>	12–16 kg
<b>Mõõtmed</b>	135 x 30 x 50 mm
<b>Veepaak</b>	7 liitrit
<b>Voolik</b>	1,7 m
<b>Max rõhk</b>	2000e5 Pa / 2 baari
<b>Tarviku ühendus</b>	12 V / 0,5 A

## HOIATUSED JA TÄHTIS TEAVE

-  **Tähtis!** Kasutage ainult Alesco International AB poolt heakskiidetud tarvikuid ja varuosi.
-  **Tähtis!** Ühendatud väliseid veevoolikuid vahetades veenduge, et te ei kasutaks uuesti vanu voolikuid.
-  **Tähtis!** Induktsioonkuumuti koosneb materjalidest, millest suur osa võimaldab ringlussevõttu. Kuid seade võib sisaldada aineid, mida ei tohi kasutuselt kõrvaldada koos olmejäätmetega. Lisateabe saamiseks keskkonnasõbraliku kasutuselt kõrvaldamise kohta võtke ühendust Alesco International AB-ga.
-  **Tähtis!** Seadmele ja selle komponentidele ei tohi teha muudatusi ilma tootja eelneva kirjaliku loata. Seadme kasutaja vastutab kõigi tehniliste rikete eest, mis on põhjustatud seadme valest kasutamisest, hooldamisest, parandamisest, muutmisest või kahjustamisest, mida on teostanud osapool, kes ei ole seadme tootja ega oma tootjapoolset volitust.
-  **Hoiatus!** Kõiki teenindus- ja hooldustöid peab tegema Alesco International AB teeninduspersonal. Elektrilöögi oht.



 **Hoiatus!** Ärge eemaldage induksioonkuumutilt katteplaate ega teostage seadmel töid, kui see on vooluvõrku ühendatud. Elektrilöögi oht.

 **Hoiatus!** Kui toitekaabel on kahjustunud, peab selle vahetama tootja, selle esindaja või sarnase kvalifikatsiooniga inimene, et vältida ohu tekkimist.

 **Hoiatus!** Enne teenindus-, puhastus- või hooldustööde teostamist tuleb induksioonkuumuti vooluvõrgust eemaldada. Elektrilöögi oht.

## **GARANTII**

Alesco International AB annab Alesco induksioonkuumutitele ja nende osadele 24-kuulise garantii. Garantii alla kuuluvad materjali- ja tootmisvead. Garantii alla **ei kuulu** vead, mis tulenevad valesst või hooletust kasutamisest, ülekoormusest, lohakast hooldusest või loomulikust kulumisest.

### **Garantii antakse eeldusel, et:**

- Alesco 80 on nõuetekohaselt paigaldatud ja kontrollitud vastavalt kohalikele eeskirjadele;
- seadmele Alesco 80 ei ole tehtud ühtegi muudatust ilma Alesco International AB loata;
- parandustöödel on kasutatud ainult Alesco International AB originaalosi;
- induksioonkuumutit on kasutatud ja hooldatud vastavalt käesolevas kasutusjuhendis toodud suunistele.

## **GARANTIINÕUE**

Garantiinõude esitamisel Alesco International AB-le peab klient suutma tõestada, et viga esines garantiiperioodil ning seadet Alesco 80 on kasutatud nõuetekohaselt ja vastavalt tehnilistele andmetele. Garantiinõuetes peab olema esitatud ka toote tüüp ja seerianumber.

## **TUGI**

Alesco International AB pakub professionaalset tuge:

Uusima kasutusjuhendi leiate veebiaadressilt: [www.alesco.se](http://www.alesco.se)

E-post: [support@alesco.se](mailto:support@alesco.se), telefon: +46 31 711 4750.

Postiaadress: Alesco International AB, Neongatan 10, SE-43153 Mölndal, ROOTSI

MÖLNDAL, ROOTSI 14.06.2013

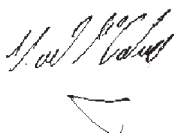

Neil McCartney, tegevdirektor  
Alesco International AB

## SUOMI





### ONNEKSI OLKoon

uuden ammattikäyttöön tarkoitetun induktiokuumentimen hankinnasta. Tämä kuumennin kuuluu Alesco International AB:n valmistamien ammattikäyttöön tarkoitettujen induktiokuumentimien sarjaan ja edustaa alan uusinta teknologiaa.

### PURKAMINEN PAKKAUKSESTA

Tarkista kone ja letkupaketti, kaapelit, muuntaja ja induktori näkyvien vahinkojen osalta. Jos jotakin puuttuu tai on vahingoittunut, ota yhteys jälleenmyyjään tai Alesco International AB -yhtiöön.

### ENSIMMÄINEN KÄYNNISTYS

-  **Tärkeää!** Lue aina turvaohjeet huolellisesti läpi ja noudata niitä ennen A80:n käyttämistä.
-  **Tärkeää!** Käyttäjän vastuulla on laitteen oikea asennus ja käyttäminen käyttöohjeiden mukaisesti. Käyttäjä vastaa myös siitä, että induktiokuumennin on tarkastettu voimassa olevien määräysten mukaisesti ennen sen käyttöä.
-  **Tärkeää!** Jos induktiokuumenninta käytetään ympäristössä, jossa lämpötila voi laskea jäätymispisteen alapuolelle, on käytettävä jäänestoainetta. Suositeltu jäänestoaine on 30 % propyleeniglykolia.
-  **Varoitus!** Älä täytä säiliötä millään muulla kuin vedellä ja tarvittaessa siihen lisättyllä jäänestoaineella. Epäasianmukainen käsittely voi aiheuttaa henkilövamman ja/tai laitteen vahingoittumisen

A80-kuumenninta voidaan käyttää ilman muita valmisteluja kuin koneen liittäminen verkkopistorasiaan, mutta jos haluat pidentää työaikaa jopa 10 minuuttia, avaa jäähdyttimen vesisäiliön kansi ja täytä jäähdytysvesisäiliö 2,5 litralla tislattua vettä tai puhtaalla vesijohtovedellä.

#### Katso kuva 1

*Nosta konetta noin 45 astetta.*

*Avaa säiliön kansi.*

*Käytä suppiloa ja täytä reunaan saakka.*

*Sulje kansi ja kone on valmis käyttöä varten.*

### ASENNUS

Alesco 80 on kehitetty teollisuusympäristöön. Laiteluokka A

Päävirtalähteen jännite 180 - 245 VAC 16 A 50/60 Hz + PE

Toimitettaessa tämä laite on valmis liitettäväksi pääjännitteeseen.

**Lue tämä käyttöohje ennen laitteen liittämistä pääjännitteeseen!**

### STANDARD



SS-EN 60335-1

## SÄHKÖJOHTO

 **Tärkeää!** Laite tulee liittää ainoastaan asianmukaisesti maadoitettuun pistorasiaan.

 **Tärkeää!** A80 tulee liittää pistokeeseen, jossa on RCD/GFI 30mA turvakytkin

Liitä A80 seinäpistorasiaan. Vihreät LED-valot ilmaisevat, kun A80 on liitetty sähköverkkoon ja valmis käyttöä varten

**Katso kuva 5**

*10A asetus*

## TEHO

Voit muuttaa A80:n tehotasoa painamalla tehopainiketta. LED-valojen alkutila vastaa 10 ampeerin virtaa. Jos sähköjohto sen sallii, tehoa voidaan lisätä 16 ampeeriin. Tehoa voidaan myös laskea, jos työstökappale on ohuempaa materiaalia. Tehoasetus nollautuu, kun pistoke irrotetaan.

**Katso kuva 5**

*10A asetus*

## KÄYTTÖ

 **Varoitus!** Tämä kone on tarkoitettu vain ammattikäyttöön ja sen käyttäjien on saatava asianmukainen koulutus.

 **Varoitus!** Lapset eivät saa käyttää laitetta.

 **Varoitus!** Tätä laitetta ei ole tarkoitettu sellaisten henkilöiden käyttöön, joiden fyysiset, aistilliset tai henkiset kyvyt ovat puutteelliset.

 **Varoitus!** Älä laita A80-laitetta epätasaiselle tai epävakaalle pinnalle. Induktiokuumennin voi kaatua ja aiheuttaa henkilövamman tai laitevahingon.

 **Varoitus!** Älä kosketa mihinkään induktiokärjen lähellä olleeseen esineeseen, ennen kuin se on jäähtynyt..

 **Varoitus!** Älä koske induktoriin sen ollessa päällä, koska se säteilee voimakasta magneettista kenttää ja kuumuutta. Henkilövamman vaara.

 **Varoitus!** Käytä poistoilmahuuhtelua höyryjen poistamiseen, jos työkappaleesta ei ole poistettu maaleja tai muita kemikaaleja ennen sen kuumentamista.

 **Varoitus!** Älä pidä metalliesineitä, kuten kelloja, koruja, kaulakoruja, auton avaimia jne. käsissäsi. Myös ne voivat kuumentua käytön aikana.

 **Varoitus!** Henkilöt, joilla on sydämentahdistin tai muu tekninen lääkintälaitte, eivät saa koskaan oleskella käytössä olevan induktiokuumentimen läheisyydessä.

 **Varoitus!** Kun induktiokuumennin on käytössä työpaikalla, sen läheisyydestä on poistettava kaikki helposti palavat materiaalit, jotta vältetään niiden syttyminen palamaan.

 **Varoitus!** Varmista, että palonsammutusvälineet ovat saatavilla. Henkilövamman vaara.

 **Varoitus!** Irralliset kaapelit ja letkut muodostavat kompastumisen vaaran. Henkilövamman vaara.

Varmista ennen A80-laitteen käytön aloittamista, että käytät suojakäsineitä ja silmäsuojaimia.

**Katso kuva 4**

*Suojalasit jasuojakäsineet*

Kun laukaisukytkintä painetaan, LED-valot vilkkuvat valkoisena ja induktiokuumennin toimii.

**Katso kuva 6**

*Käytössä 16A asetus*

## **YLIKUUMENEMINEN**

Älä ylikuumenna työstökappaletta. Induktorin käyttöikä voi lyhentyä ylikuumemisen seurauksena. Kuumennusprosessi ei saa vahingoittaa tai sulattaa työstökappaletta.

## **ULKOINEN VESIJÄÄHDYTYS**

Jos sinun täytyy pidentää työskentelyaikaa tai jäähdyttää konetta, käytä mukana toimitettuja letkuliittimiä ja liitä yksi tai kaksi liitintä vesijohtoveden viilentämiseen ja muun veden tyhjentämiseen.

### **Katso kuva 2**

1. *Tulevaisuuden liitännäiset*
2. *Ylivirtausventtiili*
3. *Veden täyttö*
4. *Ulkoinen vesijäähdytys*

## **VESISÄILIÖN TÄYTTÄMINEN**

- Nosta konetta noin 45 astetta.
- Avaa säiliön kansi.
- Käytä suppiloa ja täytä reunaan saakka.
- Sulje kansi ja kone on valmis käyttöä varten.

### **Katso kuva 1**

*Nosta konetta noin 45 astetta.*

*Avaa säiliön kansi.*

*Käytä suppiloa ja täytä reunaan saakka.*

*Sulje kansi ja kone on valmis käyttöä varten.*

**HUOM!** Induktiokuumentimissa käytetään jäänestöainetta 30 % ja se on hävitettävä ympäristöstävällisellä tavalla. Täytön yhteydessä on lisättävä myös uutta jäänestöainetta.

## **KUUMENNUSKÄRJEN VAIHTO**

Kuumennuskärki kuuluu induktikoneen käytössä ja se voidaan vaihtaa uuteen.

- Irrota pistoke pistorasiasta.
- Vapauta paineventtiili.
- Kierrä kuumennuskärki irti kahvasta käsin.
- Varmista, että kaikki pinnat ovat puhtaat ja vahingoittumattomat.
- Vaihda O-rengas tarvittaessa. (15,3x2,4)
- Kiinnitä uusi kuumennuskärki kahvaan, kiristä se kevyesti käsin.

### **Katso kuva 3**

*Irrota pistoke pistorasiasta.*

*Vapauta paineventtiili.*

*Kierrä kuumennuskärki irti kahvasta käsin.*

*Varmista, että kaikki pinnat ovat puhtaat ja vahingoittumattomat.*

*Vaihda O-rengas tarvittaessa. (15,3x2,4)*

*Kiinnitä uusi kuumennuskärki kahvaan, kiristä se kevyesti käsin.*

*a) Lämmityskärki 100883, b) Lämmityskärki 100883 option*

*c) Vesijäähdytyksen sovitin 800344, d) Naarmusuoja 100885 option*

## VIRHEILMOITUKSET

Jos induktiokuumennin on liian kuuma, ylikuumentumisvaroitukset kytkeytyvät päälle ja induktiokuumentimen toiminta pysähtyy. Jäähdytä kone ulkoisella jäähdytysjärjestelmällä.

### Katso kuva 7

#### *Ylikuumentumisen varoitus*

Jos veden virtaus estyy tai vesisäiliössä ei ole riittävästi jäähdytysnestettä, virtausvahti kytkeytyy päälle. Varmista, että veden taso on oikea eikä letkuissa ole tukoksia.

### Katso kuva 8

#### *Virtauksenvaroitus*

Jos yleinen laitevika kytkeytyy päälle, irrota induktiokuumentimen pistoke pistorasiasta ja kytke uudelleen. Jos induktiokuumentimen yleisen laitevian signaali on edelleen päällä, ota yhteys jälleenmyyjään tai suoraan Alesco International AB -yhtiöön.





### Katso kuva 9

#### *Yleinen vika*

## TEKNINEN KUVAUS

<b>Teho:</b>	<b>3,7 kW</b>
<b>Laitteet:</b>	Ryhmä 2 luokka A
<b>Taajuus:</b>	15 - 40 kHz
<b>Nimellisjännite, AC:</b>	180 - 245 VAC, 50 - 60 Hz
<b>Ympäristön lämpötila:</b>	0 - +40 C
<b>IP-koodi:</b>	21
<b>Paino:</b>	12 - 16 kg
<b>Mitat:</b>	135 x 30 x 50 mm
<b>Vesisäiliö</b>	7 litraa
<b>Letkupaketti</b>	1,7 m
<b>Maksimipaine</b>	2,000e5 Pa/2 Bar
<b>Lisävarusteen liitin</b>	12 V / 0,5 A

## VAROITUKSET JA TÄRKEÄT TIEDOT

-  **Tärkeää!** Käytä vain Alesco International AB:n hyväksymiä tarvikkeita ja varaosia.
-  **Tärkeää!** Jos liitetyt ulkoiset vesiletkut vaihdetaan, käytä ainoastaan uusia letkuja.
-  **Tärkeää!** Induktiokuumennin on suunniteltu erittäin korkea-asteista kierrätettävyyttä ajatellen. Se voi kuitenkin sisältää osia, joita ei saa hävittää yleisen jätteen mukana. Alesco International AB antaa tarvittaessa lisätietoja laitteen ympäristöstävällisestä käsittelystä.
-  **Tärkeää!** Laitetta ja sen osia ei saa muuttaa ilman valmistajan etukäteen antamaa kirjallista lupaa. Laitteen käyttäjä on vastuussa kaikista teknisistä häiriöistä, jotka johtuvat virheellisestä käytöstä, virheellisestä huollosta, vahingoittumisesta tai muun kuin valmistajan tai valmistajan valtuuttaman henkilön epäasianmukaisesti tekemästä korjauksesta tai muutoksesta.
-  **Varoitus!** Kaikki huolto- ja kunnossapitotyöt on annettava Alesco International AB:n huoltohenkilökunnan vastuulle. Sähköiskun vaara.

 **Varoitus!** Älä poista kansilevyjä äläkä tee mitään töitä induktiokuumentimella, ennen kuin se on irrotettu päävirtalähteestä. Sähköiskun vaara.

 **Varoitus!** Jos virtajohto on vaurioitunut, anna valmistajan, sen huoltoliikkeen tai vastaavan pätevän henkilön vaihtaa se vaaratilanteiden välttämiseksi.

 **Varoitus!** Irrota induktiokuumennin päävirtalähteestä ennen huolto-, puhdistus- tai kunnossapitotöitä. Sähköiskun vaara.

## TAKUU

Alesco International AB myöntää Alesco-induktiokuumentimelle ja sen osille 24 kuukauden takuun. Se kattaa materiaali- ja valmistusvioista aiheutuvat vahingot. Takuu ei kata vahinkoja, jotka johtuvat epäasianmukaisesta tai huolimattomasta käytöstä, ylikuormituksesta, huoltojen laiminlyönnistä tai luonnollisesta kulumisesta.

### Takuu edellyttää, että:

- Alesco 80 on asennettu oikein ja tarkastettu paikallisten määräysten mukaisesti.
- Alesco 80 -laitetta ei ole muutettu millään tavalla ilman Alesco International AB:n antamaa lupaa.
- Korjauksiin on käytetty vain Alesco International AB:n alkuperäisosia.
- Induktiokuumenninta on käytetty ja ylläpidetty näiden käyttöohjeiden mukaisesti.

## TAKUUKORVAUSVAATIMUS

Esittäessään takuukorvausvaatimuksen Alesco International AB:lle asiakkaan tulee pystyä osoittamaan, että vika on esiintynyt takuujakson aikana ja että Alesco 80 -kuumenninta on käytetty käyttöohjeiden ja teknisten tietojen mukaisesti. Takuukorvausvaatimuksesta tulee käydä ilmi tuotteen tyyppi ja sarjanumero.

## TUKI

Alesco International AB tarjoaa teknistä tukea sivustolla: [www.alesco.se](http://www.alesco.se)

Käyttöohjeen uusin tarkistettu versio: [www.alesco.se](http://www.alesco.se)

Sähköposti: [support@alesco.se](mailto:support@alesco.se), puhelin: +46317114750.

Postiosoite: Alesco International AB, Neongatan 10, SE-43153 Mölndal, RUOTSI

MÖLNDAL, RUOTSI 2013-06-14



Neil McCartney, toimitusjohtaja  
Alesco International AB

## FRANCAIS





### FELICITATIONS

pour l'achat de votre nouveau chauffage à induction à usage professionnel. Celui-ci s'inscrit dans la gamme de chauffages à induction professionnels développée par Alesco International AB et dispose de tous les éléments de la nouvelle technologie.

### DEBALLAGE

Vérifiez que la machine, l'ensemble de tuyaux, les câbles, le transformateur et l'inducteur ne comportent pas de dommages apparents. Si la livraison est incomplète ou que vous constatez un dommage, contactez votre revendeur ou Alesco International AB directement.

### PREMIERE MISE EN SERVICE

-  **Important !** Veillez à toujours lire les instructions de sécurité et à les respecter scrupuleusement avant de mettre en marche l'A80.
-  **Important !** Il incombe à l'utilisateur de s'assurer que l'équipement a été installé conformément aux instructions du présent manuel. Il en va de sa responsabilité de s'assurer que le chauffage à induction a été vérifié conformément aux réglementations en vigueur avant son utilisation.
-  **Important !** Si le chauffage à induction est utilisé dans des milieux où la température est inférieure à 0°C, veuillez utiliser de l'antigel. L'antigel recommandé est le propylène glycol 30%.
-  **Attention !** Ne remplissez pas le réservoir avec un liquide autre que de l'eau, avec de l'antigel si nécessaire. Une manipulation incorrecte peut entraîner des blessures ou endommager l'équipement.

L'A80 peut être utilisé sans autres préparations préalables que le branchement de la machine à la prise murale, mais si vous souhaitez toutefois prolonger le temps de travail jusqu'à 10 minutes, ouvrez le couvercle du réservoir du liquide de refroidissement et utilisez 2,5L d'eau distillée ou rincez à l'eau claire pour remplir le réservoir du liquide de refroidissement.

#### Voir l'image 1

*Soulevez la machine d'environ 45 degrés*

*Ouvrez le couvercle du réservoir*

*Utilisez un cône de remplissage et remplissez jusqu'au bord*

*Fermez le couvercle, la machine est prête pour l'emploi.*

### INSTALLATION

L'Alesco 80 est conçu pour une utilisation en milieu industriel. Equipement de Classe A

Tension secteur 180-245VAC 16A 50/60Hz + PE



A la livraison, ce matériel est prêt à être branché à la tension secteur. **Veillez lire le présent manuel attentivement avant de brancher l'équipement à la tension secteur !**

### STANDARD



SS-EN 60335-1

## LIGNE ELECTRIQUE

-  **Important !** L'appareil doit uniquement être branché à des prises comportant une mise à la terre appropriée.
-  **Important !** L'A80 doit nécessairement être branché à une prise équipée d'un commutateur de protection RCD/GFI 30mA.

Raccordez l'A80 à la prise murale. La LED verte vous indiquera que l'A80 est branché et prêt à l'utilisation.













**Voir l'image 5 Réglage 10A**

## PUISSANCE

Le réglage de la puissance de l'A80 peut être modifié en appuyant sur le bouton d'alimentation. La position de démarrage des LED correspond à 10A. Si votre ligne électrique le permet, il est possible d'augmenter la puissance jusqu'à 16A. Il est également possible de réduire la puissance si la pièce à usiner est fabriquée à partir d'un matériau moins épais. Le réglage de la puissance sera réinitialisé lorsque la fiche d'alimentation sera débranchée.

**Voir l'image 5 Réglage 10A**

## UTILISATION

-  **Attention !** La machine se destine uniquement à un usage professionnel par des utilisateurs formés.
-  **Attention !** L'appareil ne doit pas être utilisé par des enfants.
-  **Attention !** L'appareil ne doit pas être utilisé par des personnes à capacités physiques, sensorielles et mentales réduites.
-  **Attention !** Ne disposez pas l'A80 sur une surface inégale ou instable. Celui-ci pourrait se renverser et entraîner des blessures ou endommager sérieusement le matériel.
-  **Attention !** Ne touchez aucun objet ayant été placé à proximité de la pointe à induction sans avoir vérifié au préalable que l'objet est suffisamment refroidi.
-  **Attention !** Ne touchez pas l'inducteur lorsque celui-ci est en marche car il émet un fort champ magnétique et génère de la chaleur. Risque de blessures
-  **Attention !** A moins que la peinture ou d'autres produits chimiques n'aient été retirés avant que la pièce à usiner ne soit chauffée, utilisez un ventilateur d'aspiration pour évacuer les fumées.
-  **Attention !** Ne portez aucun objet métallique sur vos mains tel que des montres, des bijoux, des colliers, des clés de voiture et autres. Ceux-ci ont également pu être chauffés pendant l'opération.
-  **Attention !** Toute personne équipée d'un stimulateur cardiaque ou de tout autre équipement médical technique ne doit jamais utiliser ni se trouver à proximité d'un chauffage à induction en marche.
-  **Attention !** Au moment de l'utilisation du chauffage à induction, le chantier doit être débarrassé des matériaux combustibles pour éviter qu'ils ne s'enflamment.
-  **Attention !** Assurez-vous de la présence d'un matériel d'extinction d'incendie à portée de main. Risque de blessures.
-  **Attention !** Les câbles et tuyaux lâches peuvent engendrer un risque de trébuchement. Risque de blessures.

Avant d'utiliser votre A80, veuillez à vous équiper de gants et de lunettes de protection.

**Voir l'image 4 Protection pour les yeux et gants**

En appuyant sur la gâchette, la LED blanche clignote indiquant que le chauffage à induction fonctionne.

**Voir l'image 6 Réglage 16A utilisé**



## **SURCHAUFFE**

Pensez à ne pas surchauffer la pièce à usiner. Une surchauffe peut altérer la durée de vie de l'inducteur. Le processus de chauffage ne doit pas détruire ni faire fondre la pièce à usiner.

## **REFROIDISSEMENT EXTERNE DE L'EAU**

Si vous devez prolonger le temps de travail ou refroidir la machine, utilisez les connecteurs fournis et raccordez le premier de manière à refroidir l'eau claire et le second au système d'évacuation.

### **Voir l'image 2**

1. *Autres ajouts*
2. *Soupape de décharge*
3. *Remplissage en eau*
4. *Refroidissement externe de l'eau*

## **REEMPLIR LE RESERVOIR D'EAU**

- Soulevez la machine d'environ 45 degrés
- Ouvrez le couvercle du réservoir
- Utilisez un cône de remplissage et remplissez jusqu'au bord
- Fermez le couvercle, la machine est prête pour l'emploi.

### **Voir l'image 1**

*Soulevez la machine d'environ 45 degrés*

*Ouvrez le couvercle du réservoir*

*Utilisez un cône de remplissage et remplissez jusqu'au bord*

*Fermez le couvercle, la machine est prête pour l'emploi.*

**REMARQUE !** Nos chauffages à induction utilisent des antigels 30% et cette manipulation doit être réalisée de manière écologique en les remplaçant au moment du remplissage.

## **REPLACEMENT DE LA POINTE CHAUFFANTE**

La machine à induction entraîne l'usure de la pointe chauffante qui peut donc être remplacée.

- Débranchez le cordon d'alimentation.
- Desserrez la soupape de pression.
- Dévissez manuellement la pointe chauffante du manche
- Assurez-vous que toutes les surfaces sont nettoyées et intactes
- Remplacez le joint torique si nécessaire. (15,3x2,4)
- Montez la nouvelle pointe chauffante sur le manche, montez doucement la pointe chauffante à la main.

### **Voir l'image 3**

*Débranchez le cordon d'alimentation.*

*Desserrez la soupape de pression.*

*Dévissez manuellement la pointe chauffante du manche*

*Assurez-vous que toutes les surfaces sont nettoyées et intactes*

*Remplacez le joint torique si nécessaire. (15,3x2,4)*

*Montez la nouvelle pointe chauffante sur le manche, montez doucement la pointe chauffante à la main.*

*a) Pointe chauffante 100883, b) Pointe chauffante 100883 option*

*c) Adaptateur pour refroidisseur à eau 800344, d) Protection contre les rayures 100885 option*

## INDICATIONS D'ERREUR

Si le chauffage à induction atteint une température trop élevée, le voyant de surchauffe s'allume et le chauffage cesse de fonctionner. Utilisez le système de refroidissement externe de l'eau pour refroidir la machine.

### Voir l'image 7

*7 Alarme de surchauffe*

Si l'écoulement de l'eau est gêné ou si le liquide de refroidissement est insuffisant dans le réservoir d'eau, le voyant indicateur de débit s'allume. Assurez-vous que le niveau d'eau est convenable et que l'ensemble des tuyaux n'est pas obstrué.

### Voir l'image 8

*Alarme de débit*

Si le voyant indicateur d'erreur au niveau du matériel général s'allume, débranchez le chauffage à induction de la prise murale puis rebranchez-le. Si le chauffage à induction affiche encore le voyant indicateur d'erreur, contactez votre revendeur ou Alesco International AB directement.





### Voir l'image 9



*Défaut général*

## DESCRIPTION TECHNIQUE

<b>Puissance :</b>	<b>3,7kW</b>
<b>Equipement :</b>	Groupe 2 Classe A
<b>Fréquence :</b>	15kHz - 40kHz
<b>Tension nominale AC :</b>	180-245VAC, 50-60Hz
<b>Température ambiante :</b>	0 C to à 40 C
<b>Code IP:</b>	21
<b>Poids :</b>	12-16kg
<b>Dimensions :</b>	135x30x50mm
<b>Réservoir d'eau:</b>	7 litres
<b>Ensemble de tuyaux:</b>	1,7M
<b>Pression maxi:</b>	2,000e5 Pa/2 Bar
<b>Connecteur accessoire:</b>	12V/0,5A

## AVERTISSEMENTS ET INFORMATIONS IMPORTANTES

-  **Important !** Veuillez utiliser uniquement des accessoires et des pièces de rechange approuvés par Alesco International AB.
-  **Important !** Si les flexibles d'eau externes raccordés sont remplacés, assurez-vous de ne pas réutiliser les anciens.
-  **Important !** Le chauffage à induction est conçu pour avoir un degré de recyclabilité élevé. Cependant, il peut contenir des substances qui doivent être mises au rebut avec les ordures normales. Veuillez contacter Alesco International AB pour plus d'informations sur une manipulation écologique.
-  **Important !** L'équipement ainsi que ces composantes ne doivent pas être modifiés sans l'accord écrit préalable du fabricant. L'utilisateur de l'équipement sera tenu responsable des dysfonctionnements techniques générés par une utilisation et un entretien incorrects, des dommages, des réparations ou des modifications incorrectes par un tiers autre que le fabricant.
-  **Attention !** Tous les travaux d'entretien et de maintenance doivent être réalisés par le

- personnel d'entretien. Risque d'électrocution.
-  **Attention !** Ne retirez pas les plaques de protection et ne réalisez pas de travaux sur le chauffage à induction sans le débrancher au préalable de l'alimentation secteur. Risque d'électrocution.
-  **Attention !** Si le cordon d'alimentation est endommagé, il doit être remplacé par le fabricant, son agent de maintenance ou tout autre personne dûment qualifiée afin d'éviter tout danger.
-  **Attention !** Débranchez le chauffage à induction de l'alimentation secteur avant de procéder à l'entretien, au nettoyage ou à la maintenance. Risque d'électrocution.

## **GARANTIE**

Alesco International AB fournit une garantie de 24 mois pour les chauffages à induction Alesco et leurs pièces. Cette garantie s'applique aux dommages relatifs à des erreurs de fabrication ou des défauts de matériel. Celle-ci ne couvre pas les dommages entraînés par une utilisation inappropriée ou négligente, une surcharge, une maintenance négligente ou l'usure et la détérioration normales.

### **La garantie présuppose que :**

- L'Alesco 80 a été correctement installé et vérifié conformément aux réglementations locales.
- L'Alesco 80 n'a pas été modifié d'une quelconque manière sans un accord préalable d'Alesco International AB.
- Seules les pièces d'origine d'Alesco International AB ont été utilisées à des fins de réparations.
- Le chauffage à induction a été utilisé et entretenu conformément aux instructions du présent manuel d'utilisation.

## **RECLAMATION**

En cas de réclamation auprès d'Alesco International AB, le client doit être capable de justifier que l'erreur est survenue pendant la période de garantie et que l'Alesco 80 a été utilisé conformément aux instructions et données techniques spécifiées. La réclamation doit contenir les détails relatifs au type de produit ainsi que son numéro de série.

## **ASSISTANCE**

Alesco International AB propose une assistance professionnelle : [www.alesco.se](http://www.alesco.se)

Pour consulter la dernière mise à jour du manuel : [www.alesco.se](http://www.alesco.se)

Par courriel : [support@alesco.se](mailto:support@alesco.se), par téléphone : +46317114750.

Par courriel : Alesco International AB, Neongatan 10, SE-43153 Mölndal SUEDE

MÖLNDAL, SUEDE 2013-06-14

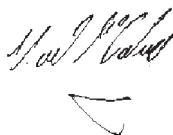

Neil McCartney, PDG  
Alesco International AB

## ΕΛΛΗΝΙΚΑ





### ΣΥΓΧΑΡΗΤΗΡΙΑ

για την αγορά του νέου επαγγελματικού θερμαντήρα σας για επαγγελματική χρήση. Ο συγκεκριμένος θερμαντήρας περιλαμβάνεται σε μια σειρά επαγγελματικών επαγγελματικών θερμαντήρων της Alesco International AB και αντιπροσωπεύει την τελευταία λέξη της τεχνολογίας στον τομέα της επαγγελματικής θέρμανσης

### ΑΦΑΙΡΕΣΗ ΣΥΣΚΕΥΑΣΙΑΣ

Ελέγξτε τη συσκευασία του μηχανήματος και του εύκαμπτου σωλήνα, την καλωδίωση, το μετασχηματιστή και τον επαγωγέα για ορατά ίχνη ζημίας. Σε περίπτωση που λείπει οτιδήποτε ή έχει καταστραφεί, απευθυνθείτε στον αντιπρόσωπό σας ή στην Alesco International AB απευθείας.

### ΑΡΧΙΚΗ ΕΚΚΙΝΗΣΗ

-  **Σημαντικό!** Να διαβάσετε πάντα τις οδηγίες χρήσης και να τις ακολουθείτε με προσοχή πριν αρχίσετε την εργασία με το A80.
-  **Σημαντικό!** Είναι ευθύνη του χρήστη να διασφαλίσει ότι ο εξοπλισμός έχει εγκατασταθεί σύμφωνα με τις οδηγίες του παρόντος εγχειριδίου. Είναι ευθύνη του χρήστη να διασφαλίσει ότι ο επαγωγικός θερμαντήρας έχει επιθεωρηθεί σύμφωνα με τους ισχύοντες κανονισμούς πριν από τη χρήση του
-  **Σημαντικό!** Εάν ο επαγωγικός θερμαντήρας χρησιμοποιηθεί σε περιβάλλοντα όπου η θερμοκρασία είναι κάτω από το σημείο παγετού, απαιτείται η χρήση αντιψυκτικού. Συνιστάται η χρήση αντιψυκτικού υγρού περιεκτικότητας 30% σε προπυλενο-γλυκόλη.
-  **Προειδοποίηση!** Μην γεμίζετε το ρεζερβουάρ με οποιοδήποτε άλλο υγρό εκτός από νερό, με αντιψυκτικό, εάν απαιτείται. Τυχόν εσφαλμένος χειρισμός είναι δυνατό να προκαλέσει τραυματισμό ή/και ζημία στον εξοπλισμό.

Μπορείτε να χρησιμοποιήσετε το A80 χωρίς να χρειάζεται οποιαδήποτε άλλη προετοιμασία παρά μόνο σύνδεση του μηχανήματος σε επιτεύχια παροχή, αλλά εάν θέλετε να παρατείνετε το χρόνο εργασίας, έως και 10 λεπτά, ανοίξτε το καπάκι του δοχείου νερού ψύξης και χρησιμοποιήστε 2,5 L αποσταγμένο νερό ή καθαρό νερό βρύσης για να το γεμίσετε.

#### Βλ. φωτογραφία 1

*Ανασηκώστε το μηχάνημα κατά 45 μοίρες περίπου*

*Ανοίξτε το καπάκι του δοχείου*

*Χρησιμοποιήστε το χωνί πλήρωσης και γεμίστε μέχρι το χείλος*

*Κλείστε το καπάκι και το μηχάνημα είναι έτοιμο για χρήση.*

### ΕΓΚΑΤΑΣΤΑΣΗ

Το μοντέλο Alesco 80 έχει σχεδιαστεί για χρήση σε βιομηχανικά περιβάλλοντα. Εξοπλισμός κατηγορίας A. Τάση παροχής 180-245 VAC 16 A 50/60 Hz + PE



Κατά την παράδοση, ο συγκεκριμένος εξοπλισμός είναι έτοιμος να συνδεθεί στην τάση του δικτύου παροχής. **Διαβάστε το παρόν εγχειρίδιο πριν συνδέσετε τον εξοπλισμό στην τάση του δικτύου παροχής!**

### ΤΥΠΙΚΟ



SS-EN 60335-1

## ΓΡΑΜΜΗ ΙΣΧΥΟΣ

-  **Σημαντικό!** Επιτρέπεται η σύνδεση της συσκευής μόνο σε πρίζες με κατάλληλη γείωση
-  **Σημαντικό!** Απαιτείται η σύνδεση του A80 σε πρίζα που διαθέτει διακόπτη προστασίας RCD/GFI 30 mA.

Συνδέστε το A80 στην επιτείχια πρίζα. Όταν το A80 είναι συνδεδεμένο και έτοιμο για χρήση, οι ενδεικτικές λυχνίες LED ανάβουν με πράσινο χρώμα.













**Βλ. φωτογραφία 5 Ρύθμιση 10A**

## ΙΣΧΥΣ

Εάν πείσετε το κουμπί ισχύος, μπορείτε να αλλάξετε τη ρύθμιση ισχύος του A80. Η αρχική θέση των ενδεικτικών λυχνιών LED αντιστοιχεί σε ένταση ρεύματος 10 A. Εάν το επιτρέπει η γραμμή ισχύος, μπορείτε να αυξήσετε την ένταση του ρεύματος σε 16 A. Είναι, επίσης, δυνατό να μειώσετε την ισχύ εάν το τεμάχιο εργασίας αποτελείται από λεπτότερο υλικό. Εκτελείται επαναφορά της ρύθμισης ισχύος, εάν αποσυνδέσετε το βύσμα από την παροχή.

**Βλ. φωτογραφία 5 Ρύθμιση 10A**

## ΧΡΗΣΗ

-  **Προειδοποίηση!** Το συγκεκριμένο μηχάνημα προορίζεται μόνο για επαγγελματική χρήση και προϋποθέτει την εκπαίδευση των χρηστών.
-  **Προειδοποίηση!** Απαγορεύεται η χρήση της συσκευής από παιδιά.
-  **Προειδοποίηση!** Η συγκεκριμένη συσκευή δεν προορίζεται για χρήση από άτομα με μειωμένες σωματικές, αντιληπτικές ή διανοητικές ικανότητες.
-  **Προειδοποίηση!** Μην τοποθετείτε το A80 πάνω σε ανώμαλη ή ασταθή επιφάνεια. Ο επαγωγικός θερμαντήρας ενδέχεται να αναποδογυρίσει και να προκαλέσει τραυματισμό ή σοβαρή ζημία στον εξοπλισμό.
-  **Προειδοποίηση!** Μην αγγίζετε κανένα αντικείμενο που βρισκόταν κοντά στο άκρο επαγωγής, εάν δεν βεβαιωθείτε προηγουμένως ότι το αντικείμενο έχει ψυχθεί..
-  **Προειδοποίηση!** Μην αγγίζετε τον επαγωγέα όταν είναι ενεργοποιημένος, εκπέμπει ισχυρό μαγνητικό πεδίο και θερμότητα. Κίνδυνος τραυματισμού
-  **Προειδοποίηση!** Χρησιμοποιήστε βεντιλατέρ απαγωγής αναθυμιάσεων, εάν δεν έχετε αφαιρέσει τη βαφή ή άλλα χημικά πριν από τη θέρμανση του τεμαχίου εργασίας.
-  **Προειδοποίηση!** Μην φοράτε μεταλλικά αντικείμενα στο χέρια, όπως ρολόι, κοσμήματα, κολιέ, κλειδιά αυτοκινήτου, κ.λπ. Υπάρχει κίνδυνος να θερμανθούν και αυτά στη διάρκεια της λειτουργίας.
-  **Προειδοποίηση!** Απαγορεύεται σε οποιοδήποτε άτομο φέρει βηματοδότη ή τεχνικό ιατρικό εξοπλισμού άλλου τύπου να χρησιμοποιεί ή να βρίσκεται σε μικρή απόσταση από ενεργό επαγωγικό θερμαντήρα.
-  **Προειδοποίηση!** Όταν πρόκειται να χρησιμοποιήσετε τον επαγωγικό θερμαντήρα, βεβαιωθείτε ότι έχετε απομακρύνει από το χώρο εργασίας τυχόν εύφλεκτα υλικά, ώστε να αποτραπεί η ανάφλεξή τους.
-  **Προειδοποίηση!** Φροντίστε να υπάρχει εξοπλισμός πυρόσβεσης σε πρώτη ζήτηση. Κίνδυνος τραυματισμού.
-  **Προειδοποίηση!** Τυχόν ελεύθερα καλώδια και εύκαμπτοι σωλήνες αποτελούν κίνδυνο να σκοντάψει κάποιος. Κίνδυνος τραυματισμού.

Πριν ξεκινήσετε με τη χρήση του A80 φροντίστε να φορέσετε γάντια και γυαλιά προστασίας.

**Βλ. φωτογραφία 4 Προστατευτικά ματιών και γάντια προστασίας**

Όταν πείσετε το διακόπτη ενεργοποίησης οι ενδεικτικές λυχνίες LED αναβοσβήνουν με λευκό χρώμα, έτσι υποδεικνύεται ότι ο επαγωγικός θερμαντήρας βρίσκεται σε λειτουργία.

**Βλ. φωτογραφία 6 Χρησιμοποιείται ρύθμιση 16A**

## **ΥΠΕΡΘΕΡΜΑΝΣΗ**

Να θυμάστε ότι δεν πρέπει να υπερθερμάνετε το τεμάχιο εργασίας. Τυχόν υπερθέρμανση ενδέχεται να υποβαθμίσει τη διάρκεια ζωής του επαγωγέα. Η διεργασία θέρμανσης δεν προκαλεί καταστροφή ούτε τήξη του τεμαχίου εργασίας.

## **ΕΞΩΤΕΡΙΚΗ ΨΥΞΗ ΝΕΡΟΥ**

Εάν απαιτηθεί παράταση του χρόνου εργασίας ή ψύξη του μηχανήματος, χρησιμοποιήστε τους παρεχόμενους συνδετήρες εύκαμπτου σωλήνα και συνδέστε έναν από τους δύο σε βρύση ψυχρού νερού και τον δεύτερο στην αποχέτευση.

### **Βλ. φωτογραφία 2**

1. Μελλοντικά πρόσθετα
2. Βαλβίδα υπερχείλισης
3. Πλήρωση νερού
4. Εξωτερική ψύξη νερού

## **ΠΩΣ ΘΑ ΓΕΜΙΣΕΤΕ ΤΟ ΔΟΧΕΙΟ ΝΕΡΟΥ**

- Ανασηκώστε το μηχάνημα κατά 45 μοίρες περίπου
- Ανοίξτε το καπάκι του δοχείου
- Χρησιμοποιήστε το χωνί πλήρωσης και γεμίστε μέχρι το χείλος
- Κλείστε το καπάκι και το μηχάνημα είναι έτοιμο για χρήση.

### **Βλ. φωτογραφία 1**

*Ανασηκώστε το μηχάνημα κατά 45 μοίρες περίπου*

*Ανοίξτε το καπάκι του δοχείου*

*Χρησιμοποιήστε το χωνί πλήρωσης και γεμίστε μέχρι το χείλος*

*Κλείστε το καπάκι και το μηχάνημα είναι έτοιμο για χρήση.*

**ΣΗΜΕΙΩΣΗ!** Στους επαγωγικούς θερμαντήρες της εταιρίας μας χρησιμοποιείται αντιψυκτικό περιεκτικότητας 30% η απόρριψη του οποίου πρέπει να διενεργείται με τρόπο φιλικό προς το περιβάλλον και το οποίο πρέπει να αντικαθίσταται κατά την εκ νέου πλήρωση.

## **ΑΛΛΑΓΗ ΑΚΡΟΥ ΘΕΡΜΑΝΣΗΣ**

Το άκρο θέρμανσης φθείρεται κατά τη χρήση του επαγωγικού μηχανήματος και υπάρχει, επομένως, η δυνατότητα να αντικατασταθεί.

- Αποσυνδέστε το καλώδιο ρεύματος.
- Ανοίξτε τη βαλβίδα πίεσης.
- Ξεβιδώστε το άκρο θέρμανσης από τη λαβή με το χέρι
- Φροντίστε όλες οι επιφάνειες να είναι καθαρές και χωρίς ίχνη ζημίας
- Αλλάξτε το δακτύλιο στεγανοποίησης (O-ring), εάν απαιτείται (15,3x2,4)
- Τοποθετήστε το νέο άκρο θέρμανσης στη λαβή, η τοποθέτηση του άκρουθέρμανσης πρέπει να γίνεται προσεκτικά με το χέρι.

### **Βλ. φωτογραφία 3**

*Αποσυνδέστε το καλώδιο ρεύματος.*

*Ανοίξτε τη βαλβίδα πίεσης.*

*Ξεβιδώστε το άκρο θέρμανσης από τη λαβή με το χέρι*

*Φροντίστε όλες οι επιφάνειες να είναι καθαρές και χωρίς ίχνη ζημίας*

*Αλλάξτε το δακτύλιο στεγανοποίησης (O-ring), εάν απαιτείται (15,3x2,4)*

*Τοποθετήστε το νέο άκρο θέρμανσης στη λαβή, η τοποθέτηση του άκρουθέρμανσης πρέπει να γίνεται προσεκτικά με το χέρι.*

*a) Άκρο θέρμανσης 100883, b) Άκρο θέρμανσης 100883 option*

*c) Προσαρμογέαςψύξηςνερού 800344, d) Προστατευτικόαπόαμυχές 100885 option*

## ΕΝΔΕΙΞΕΙΣ ΣΦΑΛΜΑΤΟΣ

Εάν ο επαγωγικός θερμαντήρας υπερθερμανθεί, ανάβει η προειδοποιητική ένδειξη υπερθέρμανσης και ο επαγωγικός θερμαντήρας τίθεται εκτός λειτουργίας. Χρησιμοποιήστε το εξωτερικό σύστημα νερού ψύξης για να ψύξετε το μηχάνημα.

### Βλ. φωτογραφία 7

*Προειδοποίηση υπερθέρμανσης*

Εάν παρουσιαστεί κώλυμα στην παροχή νερού ή εάν η ποσότητα του ψυκτικού υγρού στο δοχείο νερού δεν επαρκεί, θα ανάψει η προειδοποιητική ένδειξη παροχής. Βεβαιωθείτε ότι η στάθμη του νερού είναι κατάλληλη και ότι δεν παρεμποδίζεται η συσκευασία εύκαμπτου σωλήνα.

### Βλ. φωτογραφία 8

*Προειδοποίηση ροής*

Εάν ανάψει η προειδοποιητική ένδειξη γενικής βλάβης εξοπλισμού, αποσυνδέστε τον επαγωγικό θερμαντήρα από την επιτεχία παροχή και συνδέστε τον εκ νέου. Εάν παραμείνει η ένδειξη γενικής βλάβης εξοπλισμού του επαγωγικού θερμαντήρα, απευθυνθείτε στο μεταπωλητή σας ή απευθείας στην Alesco International AB.





### Βλ. φωτογραφία 9





*Γενική βλάβη*

## ΤΕΧΝΙΚΗ ΠΕΡΙΓΡΑΦΗ

Ισχύς:	3,7 kW
Εξοπλισμός:	Ομάδα 2 Κατηγορία A
Συχνότητα:	15 kHz - 40 kHz
Ονομαστική τάση AC:	180-245 VAC, 50-60 Hz
Θερμ. περιβάλλοντος:	0°C έως +40°C
Κωδικός IP:	21
Βάρος:	12-16 kg
Διαστάσεις:	135x30x50 mm
Δοχείο νερού	7 λίτρα
Συσκευασία εύκαμπτου σωλήνα	1,7 m
Μέγιστη πίεση	2,000e5 Pa/2 Bar
Βοηθητικός συνδετήρας	12 V/0,5 A

## ΠΡΟΕΙΔΟΠΟΙΗΣΕΙΣ ΚΑΙ ΣΗΜΑΝΤΙΚΕΣ ΠΛΗΡΟΦΟΡΙΕΣ

-  **Σημαντικό!** Να χρησιμοποιείτε μόνο εγκεκριμένα παρελκόμενα και ανταλλακτικά εξαρτήματα της Alesco International AB.
-  **Σημαντικό!** Εάν αντικαταστήσετε τους εξωτερικούς εύκαμπτους σωλήνες νερού, φροντίστε να μην χρησιμοποιήσετε ξανά τους παλιούς.
-  **Σημαντικό!** Ο επαγωγικός θερμαντήρας έχει σχεδιαστεί ώστε να διαθέτει υψηλό βαθμό ανακυκλωσιμότητας. Πάντως, ενδέχεται να περιέχει ουσίες οι οποίες δεν θα πρέπει να απορρίπτονται από κοινού με τα οικιακά απορρίμματα. Απευθυνθείτε στην Alesco International AB για πληροφορίες σχετικά με την περιβαλλοντική διαχείριση.
-  **Σημαντικό!** Δεν επιτρέπεται καμία τροποποίηση του εξοπλισμού και των εξαρτημάτων του χωρίς να έχει ληφθεί προηγουμένως έγγραφη άδεια από τον κατασκευαστή. Ο χρήστης του εξοπλισμού είναι υπεύθυνος για τυχόν αστοχίες τεχνικής φύσεως που προκαλούνται λόγω εσφαλμένης χρήσης, εσφαλμένης συντήρησης, ζημίας, εσφαλμένης επισκευής ή τροποποίησης από άλλα άτομα εκτός του κατασκευαστή ή ατόμων καθ' υπόδειξη του κατασκευαστή.

-  **Προειδοποίηση!** Όλες οι εργασίες σέρβις και συντήρησης διενεργούνται υποχρεωτικά από το προσωπικό σέρβις της Alesco International AB. Κίνδυνος ηλεκτροπληξίας.
-  **Προειδοποίηση!** Απαγορεύεται η αφαίρεση των καλυμμάτων ή η διενέργεια εργασιών στον επαγωγικό θερμαντήρα, χωρίς να έχει προηγουμένως αποσυνδεθεί από την παροχή ρεύματος. Κίνδυνος ηλεκτροπληξίας.
-  **Προειδοποίηση!** Εάν το καλώδιο ρεύματος έχει υποστεί ζημία, απαιτείται η αντικατάστασή του από τον κατασκευαστή, τον αντιπρόσωπο σέρβις ή εξουσιοδοτημένα άτομα ώστε να αποτρέπονται τυχόν κίνδυνοι.
-  **Προειδοποίηση!** Αποσυνδέστε τον επαγωγικό θερμαντήρα από την παροχή ρεύματος πριν από τη διενέργεια εργασιών σέρβις, καθαρισμού ή συντήρησης. Κίνδυνος ηλεκτροπληξίας.

## ΕΓΓΥΗΣΗ

Η Alesco International AB παρέχει εγγύηση 24 μηνών κάλυψης των επαγωγικών θερμαντήρων Alesco και των εξαρτημάτων της. Η εν λόγω εγγύηση αφορά την πρόκληση ζημιών που σχετίζονται με τυχόν ελαττώματα υλικών και κατασκευής. Η εγγύηση δεν καλύπτει ζημιές οι οποίες προκύπτουν λόγω ακατάλληλης χρήσης ή απροσεξίας, υπερφόρτωσης, αμέλειας συντήρησης ή φυσιολογικής φθοράς.

### Η εγγύηση προϋποθέτει τα εξής:

- Η εγκατάσταση του Alesco 80 έγινε με τον ενδεδειγμένο τρόπο και επιθεωρήθηκε σύμφωνα με τους τοπικούς κανονισμούς.
- Δεν έχει διενεργηθεί καμία απολύτως τροποποίηση του Alesco 80 χωρίς να έχει ληφθεί προηγουμένως έγγραφη άδεια από την Alesco International AB.
- Για τις επισκευές, έχουν χρησιμοποιηθεί μόνο γνήσια εξαρτήματα της Alesco International AB.
- Η χρήση και η συντήρηση του επαγωγικού θερμαντήρα έγιναν σύμφωνα με τις οδηγίες του παρόντος εγχειριδίου χρήσης.

## ΑΠΟΖΗΜΙΩΣΗ ΒΑΣΕΙ ΕΓΓΥΗΣΗΣ

Σε περίπτωση αιτήματος αποζημίωσης βάσει εγγύησης προς την Alesco International AB, ο πελάτης πρέπει να έχει τη δυνατότητα να αποδείξει ότι η βλάβη παρουσιάστηκε εντός της περιόδου εγγύησης και ότι το Alesco 80 έχει χρησιμοποιηθεί σύμφωνα με τις προκαθορισμένες οδηγίες και τα τεχνικά στοιχεία. Τα αιτήματα αποζημίωσης βάσει εγγύησης απαιτείται να περιλαμβάνουν, επίσης, λεπτομέρειες σχετικά με τον τύπο του προϊόντος και το σειριακό αριθμό.

## ΥΠΟΣΤΗΡΙΞΗ

Η Alesco International AB προσφέρει επαγγελματική υποστήριξη: [www.alesco.se](http://www.alesco.se)

Για το τελευταίο αναθεωρημένο εγχειρίδιο χρήσης ανατρέξτε στη διεύθυνση: [www.alesco.se](http://www.alesco.se)

Μέσω e-mail: [support@alesco.se](mailto:support@alesco.se), μέσω τηλεφώνου: +46317114750. Μέσω ταχυδρομείου: Alesco International AB, Neongatan 10, SE-43153 Mölndal, SWEDEN

MÖLNDAL, SWEDEN 2013-06-14

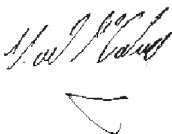

Neil McCartney, CEO  
Alesco International AB



## MAGYAR





### GRATULÁLUNK

új, professzionális indukciós hevítőkészülékének megvásárlásához! Ez a hevítőkészülék az Alesco International AB vállalat professzionális indukciós hevítőinek sorozatába tartozik, és az indukciós hevítés legmodernebb technológiáját képviseli.

### KICSOMAGOLÁS

Ellenőrizze, hogy nincs-e látható sérülés a készülék és a tömlő csomagolásán, illetve a kábelben, a transzformátoron és az induktoron. Ha bármilyen hiányzik vagy sérült a csomagban, lépjen kapcsolatba az eladóval vagy közvetlenül az Alesco International AB vállalattal.

### ELSŐ BEKAPCSOLÁS

-  **Fontos!** Mindig alaposan olvassa végig és tartsa be a biztonsági előírásokat az A80 készülék üzemeltetése előtt.
-  **Fontos!** A felhasználó felelőssége, hogy gondoskodik a berendezés a jelen útmutatóban szereplő előírásoknak megfelelő beüzemeléséről. Az üzemeltetés előtt a felhasználónak kell ellenőriznie azt is, hogy az indukciós hevítő a vonatkozó jogszabályok szerint be lett-e vizsgálva.
-  **Fontos!** Ha az indukciós hevítőt fagypont alatti hőmérsékleten üzemeltetik, fagyálló folyadékot kell használni. A javasolt fagyálló folyadék 30%-os propilén-glikol.
-  **Figyelmeztetés!** A tartályba vízen vagy szükség esetén fagyálló folyadékon kívül semmi mászt nem szabad önteni. A nem megfelelő használat személyi sérüléshez és/vagy a készülék meghibásodásához vezethet.

Az A80 használatának előkészítéséhez mindössze annyit kell tennie, hogy a berendezést csatlakoztatja a fali konnektorba. Ha viszont körülbelül 10 perccel meg szeretné hosszabbítani az üzemidejét, távolítsa el a hűtővíz tartályának tetejét, és 2,5 liter desztillált vízzel vagy tiszta csapvízzel töltsse fel a hűtővíz tartályát.

#### Lásd a képen 1

*Emelje fel a készüléket körülbelül 45 fokba*

*Nyissa ki a tartály fedelét*

*Tölcsér segítségével töltsse fel a peremig*

*Zárja vissza a fedelét, és a készülék használatra kész.*

### BEÜZEMELÉS

Az Alesco 80 készüléket ipari környezetbe tervezték. A osztályú eszköz

Hálózati feszültség 180-245 V AC 16 A 50/60Hz + PE

A készülék a leszállított állapotban alkalmas a hálózati feszültséghez való csatlakoztatásra.



**A készülék hálózati feszültséghez történő csatlakoztatása előtt feltétlenül olvassa el ezt az útmutatót!**

### SZABVÁNY



SS-EN 60335-1

## ÁRAMELLÁTÁS

-  **Fontos!** A készüléket csak megfelelő földeléssel ellátott konnektorba lehet csatlakoztatni
-  **Fontos!** Az A80 készüléket csak RCD/GFI 30 mA hibaáramú védőkapcsolóval felszerelt konnektorba szabad csatlakoztatni.

Csatlakoztassa az A80 készüléket a fali csatlakozóaljzatba. Zöld fényű LED izzó jelzi, hogy az A80 csatlakozik az elektromos hálózathoz, és készen áll a használatra.













**Lásd a képen 5 10 A-es beállítás**

## ÁRAMERŐSSÉG

Az áramerősség gomb megnyomásával módosíthatja az A80 készülék áramerősség-beállítását. A LED-ek kiindulási helyzete 10 ampernek felel meg. Ha az Ön áramforrása ezt lehetővé teszi, az áramerősség 16 amperig növelhető. Amennyivel vékonyabb anyaggal dolgozik, az áramerősség csökkentésére is van lehetősége. Amikor a tápkábelt kihúzza a csatlakozóaljzatból, az áramerősség beállítása visszaáll a kiindulási szintre.

**Lásd a képen 5 10 A-es beállítás**

## ÜZEMELTETÉS

-  **Figyelmeztetés!** Ezt a készüléket kizárólag professzionális felhasználásra tervezték, üzemeltetéséhez szakképzettség szükséges.
-  **Figyelmeztetés!** A berendezést gyermekek nem üzemeltethetik.
-  **Figyelmeztetés!** A készülék használata nem javasolt csökkent fizikai, érzékszervi vagy mentális készségekkel rendelkező személyeknek.
-  **Figyelmeztetés!** Ne helyezze az A80 készüléket egyenetlen vagy instabil felületre. Az indukciós hevítő felborulhat, ami személyi sérüléshez vezethet, vagy súlyos károsodást okozhat a készülékben.
-  **Figyelmeztetés!** Ne érjen hozzá az indukciós fűvófej közelében lévő tárgyakhoz addig, amíg meg nem bizonyosodott arról, hogy megfelelően lehűltek..
-  **Figyelmeztetés!** Ne érintse meg az üzemen lévő inductort, mert erős mágneses energiát és hőt bocsát ki. Fennáll a személyi sérülés kockázata.
-  **Figyelmeztetés!** Ha a munkadarab hevítése előtt a festék vagy más vegyi anyagok nem lettek eltávolítva a felületről, használjon légelszívó ventilátort a gázok eltávolítására.
-  **Figyelmeztetés!** Munka közben ne viseljen fém tárgyakat, például karórát, ékszert, nyakláncot, slusszkulcsot, stb. Fennáll a veszélye, hogy az üzemeltetés alatt ezek is felhevülhetnek.
-  **Figyelmeztetés!** Szívritmus-szabályozóval (pacemaker) vagy más orvostechikai eszközökkel rendelkező személyeknek nem szabad használniuk készüléket, és nem tartózkodhatnak a működő indukciós hevítő közelében.
-  **Figyelmeztetés!** Az indukciós hevítő használata során a munkavégzés helyszínéről minden éghető és robbanásveszélyes anyagot el kell távolítani, nehogy meggyulladjanak.
-  **Figyelmeztetés!** Gondoskodjon arról, hogy legyen kéznél tűzoltóberendezés. Fennáll a személyi sérülés kockázata..
-  **Figyelmeztetés!** A szabadon lévő vezetékek és tömlők az elbotlás veszélyével járhatnak. Fennáll a személyi sérülés kockázata.

Az A80 készülék üzemeltetéséhez viseljen védőszemüveget és kesztyűt.

**Lásd a képen 4 Szem- és kézvédelem**

A bekapcsológomb megnyomásakor a LED fehéren villog, és az indukciós hevítő üzemel. **Lásd a képen 6 Használatban 16 A-es beállítás**

## TÚLHEVÜLÉS

Ügyeljen arra, hogy ne hevítse túl a munkadarabot. A túlhevítés csökkentheti az induktor élettartamát. A hevítési folyamattal nem szabad tönkretenni vagy megolvasztani a munkadarabot.

## KÜLSŐ VÍZHŰTÉS

Ha meg szeretné hosszabbítani a készülék üzemidejét, vagy le szeretné hűteni a berendezést, használja a mellékelt tömlőket. Csatlakoztassa az egyiket a hidegvíz-csapra, a másikat pedig a kifolyóra.

**See picture 2**

1. Későbbi kiegészítők
2. Túlfolyószelep
3. Víz betöltése
4. Külső vízűtés

## A VÍZTARTÁLY FELTÖLTÉSE

- Emelje fel a készüléket körülbelül 45 fokban
- Nyissa ki a tartály fedelét
- Tölcsér segítségével töltsse fel a peremig
- Zárja vissza a fedelét, és a készülék használatra kész.

**Lásd a képen 1**

*Emelje fel a készüléket körülbelül 45 fokban*

*Nyissa ki a tartály fedelét*

*Tölcsér segítségével töltsse fel a peremig*

*Zárja vissza a fedelét, és a készülék használatra kész.*

**FIGYELEM!** Indukciós hevítőink 30%-os fagyállót használnak, melynek eltávolításáról környezetbarát módon kell gondoskodni, és újratöltéskor le kell cserélni.

## A HEVÍTŐ FÚVÓCSÖVÉNEK CSERÉJE

A hevítő fúvócsöve az indukciós készülékhasználatát követően kopik, és ezért cserélhető

- Húzza ki a tápkábelt a konnektorból.
- Oldja ki a nyomásszabályozó szelepet.
- Csavarja le kézzel a hevítő fúvócsövét a fogantyúról
- Ügyeljen arra, hogy az összes felület tiszta és sérülésmentes legyen
- Szükség esetén cserélje ki a tömitést. (15,3x2,4)
- Helyezze az új hevítő fúvócsövét a fogantyúra, és kézzel finoman csavarja rá a hevítő fúvócsövét.

**Lásd a képen 3**

*Húzza ki a tápkábelt a konnektorból.*

*Oldja ki a nyomásszabályozó szelepet.*

*Csavarja le kézzel a hevítő fúvócsövét a fogantyúról*

*Ügyeljen arra, hogy az összes felület tiszta és sérülésmentes legyen*

*Szükség esetén cserélje ki a tömitést (15,3x2,4)*

*Helyezze az új hevítő fúvócsövét a fogantyúra, és kézzel finoman csavarja rá a hevítő fúvócsövét*

*a) Hevítőszám 100883, b) Hevítőszám 100883 option*

*c) Vízűtés adapter 800344, d) Karcolásvédő 100885 option*

## HIBAJELZÉSEK

Az indukciós hevítő túlmelegedésekor bekapcsol a túlmelegedési figyelmeztetés, és a készülék leáll. Hűtse le a készüléket a külső vízhűtő rendszerrel.

### Lásd a képen 7

*Túlhevülési figyelmeztetés*

Ha a víz áramlása elzáródik, vagy nincs elég hűtőfolyadék a víztartályban, bekapcsol az áramlási figyelmeztetés. Ellenőrizze a vízszintet, és hogy a tömlőkészlet nincs-e elzáródva.

### Lásd a képen 8

*Áramlási figyelmeztetés*

Ha az általános készülékhiba figyelmeztetés kapcsol be, húzza ki az indukciós hevítő tápkábelét a konnektorból, majd csatlakoztassa újra a fali csatlakozóaljzatba. Ha az indukciós hevítő továbbra is általános készülékhibát jelez, lépjen kapcsolatba az eladóval, vagy közvetlenül az Alesco International AB vállalattal.





### Lásd a képen 9



*Általános hiba*

## MŰSZAKI LEÍRÁS

<b>Teljesítmény:</b>	<b>3,7 KW</b>
<b>Berendezés:</b>	2. csoport, A osztály
<b>Frekvencia:</b>	15 kHz – 40 kHz
<b>Névleges feszültség, AC:</b>	180–245 V AC, 50–60 Hz
<b>Környezeti hőmérséklet:</b>	0 és +40 C között
<b>IP-kód:</b>	21
<b>Súly:</b>	12-16 kg
<b>Méretek:</b>	135 x 30 x 50 mm
<b>Víztartály</b>	7 liter
<b>Tömlőkészlet</b>	1,7 m
<b>Maximális nyomás</b>	2,000e5 Pa/2 Bar
<b>Tartozék csatlakozó</b>	12 V/0,5 A

## FIGYELMEZTETÉSEK ÉS FONTOS INFORMÁCIÓK

-  **Fontos!** Csak az Alesco International AB által jóváhagyott tartozékokat és alkatrészeket használja.
-  **Fontos!** Ha a csatlakoztatott külső víztömlőket lecseréli, ne használja fel újra a régi tömlőket.
-  **Fontos!** Az indukciós hevítőkészüléket úgy tervezték, hogy nagymértékben újrahasznosítható legyen. Ennek ellenére tartalmazhat olyan anyagokat, amelyeket nem szabad kidobni a háztartási hulladék közé. A környezetbarát hulladéktávoltással kapcsolatban érdeklődjön az Alesco International AB ügyfélszolgálatánál.
-  **Fontos!** A berendezés és annak összetevői a gyártó előzetes írásos engedélye nélkül nem módosíthatók. A felhasználó felelős minden műszaki kárért, amely a nem rendeltetésszerű használatból, nem megfelelő karbantartásból, sérülésből, helytelen szervizelésből vagy a gyártón és a gyártó által kijelölt szakemberen kívül más felek által végzett módosításokból ered.
-  **Figyelmeztetés!** Minden szervizelési és karbantartási munkát az Alesco International AB vállalat szervizszakembereinek kell elvégezniük. Fennáll az áramütés veszélye.

-  **Figyelmeztetés!** A borítólemezek eltávolítása és az indukciós hevítőkészülékeken végzett munkák előtt mindig húzza ki a készüléket a konnektorból. Fennáll az áramütés veszélye.
-  **Figyelmeztetés!** A sérült tápkábelt a veszély elkerülése érdekében csak a gyártónak, a gyártó szervizszakembereinek vagy hasonlóan szakképzett személyeknek szabad kicserélniük.
-  **Figyelmeztetés!** A készülék szervizelése, tisztítása vagy karbantartása előtt mindig húzza ki az indukciós hevítőkészüléket a konnektorból. Fennáll az áramütés veszélye.

## **GARANCIA**

Az Alesco International AB 24 hónap garanciát vállal az Alesco indukciós hevítőkészülékekre és alkatrészeikre. Ez a garancia az anyag- vagy gyártási hiba okozta hibákból származó károokra vonatkozik. A garancia **nem vonatkozik** olyan károokra, melyek a nem rendeltetésszerű vagy gondatlan használatból, túlterhelésből, a karbantartás elhanyagolásából vagy a természetes elhasználódásból erednek.

### **A garancia előfeltételei a következők:**

- Az Alesco 80 készüléket a helyi jogszabályok betartásával, megfelelően beüzemelték és megvizsgálták.
- Az Alesco 80 készüléken az Alesco International AB vállalat engedélye nélkül semmilyen módosítást nem hajtottak végre.
- A javításokhoz csak az Alesco International AB vállalat által gyártott eredeti alkatrészeket használták fel.
- Az indukciós hevítőkészülék használatát és karbantartását a jelen útmutatóban szereplő utasítások betartásával végezték.

## **A GARANCIA ÉRVÉNYESÍTÉSE**

Az Alesco International AB vállalattal szemben támasztott garanciális igény esetén a vásárlónak képesnek kell lenni annak bizonyítására, hogy a meghibásodás a garanciális időszakon belül következett be, és hogy az Alesco 80 készüléket a meghatározott utasításoknak és műszaki adatoknak megfelelően üzemeltették. A garanciaigénynek a termék típusával kapcsolatos adatokat és a sorozatszámot is tartalmaznia kell.

## **TÁMOGATÁS**

Az Alesco International AB szakszerű támogatást nyújt vásárlóinak: [www.alesco.se](http://www.alesco.se)  
A felhasználói útmutató legújabb kiadása a [www.alesco.se](http://www.alesco.se) weboldalon tekinthető meg  
E-mail címünk: [support@alesco.se](mailto:support@alesco.se), telefonszámunk: +46317114750  
Postacímünk: Alesco International AB, Neongatan 10, SE-43153 Mölndal SWEDEN

MÖLNDAL, SWEDEN 2013-06-14



Neil McCartney, CEO  
Alesco International AB

## ITALIANO





### COMPLIMENTI

per aver acquistato un nuovo riscaldatore a induzione professionale. Questo riscaldatore a induzione professionale fa parte della gamma di Alesco International AB e rappresenta la tecnologia più avanzata del riscaldamento a induzione.

### RIMOZIONE DELL'IMBALLAGGIO

Controllare la macchina, il tubo flessibile, il cablaggio, il trasformatore e l'induttore per riscontrare eventuali danni visibili. In caso di eventuali pezzi mancanti o danneggiati, contattare il rivenditore o direttamente Alesco International AB.

### PRIMO AVVIO

-  **Importante!** Leggere sempre tutte le istruzioni di sicurezza e seguirle con attenzione prima di iniziare a lavorare con la macchina A80.
-  **Importante!** Il proprietario ha la responsabilità di garantire che l'apparecchiatura sia stata installata conformemente al contenuto di questo manuale di istruzioni. Il proprietario ha anche la responsabilità di garantire che il riscaldatore a induzione sia stato controllato conformemente alla normativa applicabile prima dell'uso
-  **Importante!** Se il riscaldatore a induzione è utilizzato in ambienti caratterizzati da una temperatura inferiore allo zero, dovrà essere utilizzato un antigelo. L'antigelo consigliato è propilenglicole al 30%.
-  **Avvertimento!** Non riempire il serbatoio con liquidi diversi dall'acqua; all'occorrenza, utilizzare un antigelo. Una gestione errata può causare lesioni personali e/o danni all'apparecchiatura.

La macchina A80 può essere utilizzata senza ulteriori preparazioni, è sufficiente collegarla alla presa a muro; tuttavia, se si desidera prolungare il tempo di lavoro fino a 10 minuti, è necessario aprire il coperchio del serbatoio dell'acqua di raffreddamento e rabboccare con 2,5 litri d'acqua distillata o acqua di rubinetto pulita per riempire il serbatoio dell'acqua di raffreddamento.

#### **Vedere figura 1**

*Sollevarre la macchina di circa 45 gradi*

*Aprire il coperchio del serbatoio*

*Usare un imbuto e riempire fino all'orlo*

*Chiudere il coperchio e la macchina è pronta all'uso.*

### INSTALLAZIONE

La macchina Alesco 80 è stata sviluppata per un ambiente industriale. Apparecchiatura di Classe A

Tensione di rete 180-245 V CA 16A 50/60 Hz + PE

Alla consegna l'apparecchiatura è pronta per essere collegata alla tensione di rete.

**Leggere questo manuale prima di collegare l'apparecchiatura alla tensione di rete!**

### NORMATIVA



SS-EN 60335-1

## LINEA ELETTRICA

 **Importante!** La macchina deve essere collegata soltanto a prese elettriche dotate di scarico a terra.

 **Importante!** È obbligatorio collegare la A80 a una presa che abbia un interruttore salvavita RCD/GFI da 30mA

Collegare la A80 alla presa a muro. I LED di colore verde indicano che la macchina è collegata e pronta all'uso.

**Vedere figura 5** *Impostazione 10A*

## POTENZA ELETTRICA

Premendo il pulsante di avviamento si modifica l'impostazione di potenza della A80. La posizione di avvio dei LED corrisponde a 10A. Se la linea elettrica lo permette, è possibile aumentare la potenza fino a 16A. È anche possibile diminuire la potenza assorbita se il pezzo da lavorare è di materiale sottile. L'impostazione di potenza elettrica viene resettata quando si distacca la spina dalla presa.

**Vedere figura 5** *Impostazione 10A*

## UTILIZZO

 **Avvertimento!** La macchina è destinata esclusivamente a un uso professionale e a utenti adeguatamente formati.

 **Avvertimento!** La macchina non deve essere utilizzata da bambini.

 **Avvertimento!** Questa macchina non è destinata all'uso da parte di persone con capacità fisiche, sensoriali o mentali ridotte.

 **Avvertimento!** Non collocare la A80 su una superficie irregolare o instabile. Il riscaldatore a induzione potrebbe ribaltarsi e causare lesioni personali o gravi danni all'apparecchiatura.

 **Avvertimento!** Non toccare eventuali oggetti che si siano trovati nelle vicinanze della punta a induzione senza prima verificare che si siano raffreddati..

 **Avvertimento!** Non toccare l'induttore quando è attivo perché emette un forte campo magnetico e calore. Rischio di lesioni personali.

 **Avvertimento!** Se la vernice o altre sostanze chimiche non sono state rimosse prima di riscaldare il pezzo in lavorazione, utilizzare un aspiratore per rimuovere i fumi.

 **Avvertimento!** Non indossare oggetti metallici nelle mani, ad es. orologi, gioielli, collanine, chiavi di automobili, ecc.: esiste il rischio che si riscaldino anche loro durante il funzionamento.

 **Avvertimento!** Le persone dotate di pacemaker o di altre apparecchiature mediche tecniche non devono mai utilizzare o trovarsi nelle vicinanze di un riscaldatore a induzione attivo..

 **Avvertimento!** Quando il riscaldatore a induzione è in uso, il sito deve essere liberato da eventuale materiale combustibile per evitare che prenda fuoco.

 **Avvertimento!** Assicurarsi che le attrezzature antincendio siano a portata di mano. Rischio di lesioni personali.

 **Avvertimento!** Tubi flessibili e cavi lenti costituiscono un pericolo di inciampo. Rischio di lesioni personali.

Prima di iniziare la A80, indossare occhiali e guanti protettivi.

**Vedere figura 4** *Protezione per gli occhi e guanti*

Quando viene premuto il grilletto, i LED lampeggiano e sono di colore bianco; la macchina è in funzione.

**Vedere figura 6** *Impostazione 16A in uso*

## **SURRISCALDAMENTO**

Ricordarsi di non surriscaldare il pezzo in lavorazione. Il surriscaldamento può ridurre la durata dell'induttore. Il processo di riscaldamento non deve distruggere o fondere il pezzo in lavorazione.

## **RADDREDDAMENTO AD ACQUA ESTERNA**

Se si desidera aumentare ulteriormente il tempo di lavoro o raffreddare la macchina, utilizzare i connettori del tubo flessibile in dotazione e collegare uno dei all'acqua di rubinetto fredda e l'altro allo scarico.

### **Vedere figura 2**

1. *Aggiunte future*
2. *Valvola di scarico*
3. *Riempimento dell'acqua*
4. *Raffreddamento ad acqua forzato*

## **COME RIEMPIRE IL SERBATOIO DELL'ACQUA**

- Sollevare la macchina di circa 45 gradi
- Aprire il coperchio del serbatoio
- Usare un imbuto e riempire fino all'orlo
- Chiudere il coperchio e la macchina è pronta all'uso

### **Vedere figura 1**

*Sollevare la macchina di circa 45 gradi*

*Aprire il coperchio del serbatoio*

*Usare un imbuto e riempire fino all'orlo*

*Chiudere il coperchio e la macchina è pronta all'uso.*

**N.B.** I nostri riscaldatori a induzione utilizzano un antigelo al 30%, che deve essere smaltito in modo ecologico e deve essere sostituito al momento del rabbocco.

## **SOSTITUZIONE DELLA PUNTA DI RISCALDAMENTO**

La punta di riscaldamento si usura quando si usa il riscaldatore a induzione, perciò è possibile sostituirla

- Scollegare il cavo di alimentazione.
- Rilasciare la valvola di scarico della pressione.
- Svitare manualmente la punta di riscaldamento dall'impugnatura
- Accertarsi che tutte le superfici siano pulite e non danneggiate
- Se necessario, sostituire l'O-ring. (15,3x2,4)
- Montare la nuova punta di riscaldamento sull'impugnatura, installare delicatamente la punta di riscaldamento a mano.

### **Vedere figura 3**

*Scollegare il cavo di alimentazione.*

*Rilasciare la valvola di scarico della pressione.*

*Svitare manualmente la punta di riscaldamento dall'impugnatura*

*Accertarsi che tutte le superfici siano pulite e non danneggiate*

*Se necessario, sostituire l'O-ring. (15,3x2,4)*

*Montare la nuova punta di riscaldamento sull'impugnatura, installare delicatamente la punta di riscaldamento a mano*

*a) Punta riscaldante 100883, b) Punta riscaldante 100883 option*

*c) Adattatore per il raffreddamento ad acqua 800344, d) Protezione antigraffio 100885 option*



## INDICAZIONI DI ERRORE

Se il riscaldatore a induzione si riscalda troppo, si accende una spia di surriscaldamento e la macchina si ferma. Utilizzare il sistema di raffreddamento esterno ad acqua per raffreddare la macchina.

### Vedere figura 7

#### *Avvertenza di surriscaldamento*

Se il flusso dell'acqua è ostruito o il fluido di raffreddamento non è sufficiente all'interno del serbatoio dell'acqua, si accenderà la spia di flusso. Accertarsi che il livello dell'acqua sia corretto e che il tubo flessibile non sia ostruito.

### Vedere figura 8

#### *Avvertenza di flusso*

Se si accende la spia di guasto dei componenti meccanici, scollegare il riscaldatore a induzione dalla presa a muro, quindi ricollegarlo. Se il riscaldatore a induzione segnala ancora un guasto generale dei componenti meccanici, contattare il rivenditore o direttamente Alesco International AB.





### Vedere figura 9





#### *Disfunzione generica*

## DESCRIZIONE TECNICA

<b>Potenza elettrica:</b>	<b>3,7 kW</b>
<b>Apparecchiatura:</b>	Gruppo 2 Classe A
<b>Frequenza:</b>	15 kHz - 40 kHz
<b>Tensione nominale, CA:</b>	180-245 V CA, 50-60 Hz
<b>Temp. ambient.:</b>	da 0°C a +40°C
<b>Codice IP:</b>	21
<b>Peso:</b>	12-16 kg
<b>Dimensioni:</b>	135x30x50 mm
<b>Serbatoio dell'acqua</b>	7 litri
<b>Tubo flessibile</b>	1,7 M
<b>Pressione max</b>	2,000e5 Pa/2 Bar
<b>Connettore accessori</b>	12V - 0,5A

## AVVERTIMENTI E INFORMAZIONI IMPORTANTI

-  **Importante!** Utilizzare soltanto pezzi di ricambio e accessori approvati da Alesco International AB.
-  **Importante!** Se vengono sostituiti i flessibili esterni dell'acqua, accertarsi di non riutilizzare quelli vecchi.
-  **Importante!** Il riscaldatore a induzione è stato progettato per essere caratterizzato da un alto livello di riciclabilità. Tuttavia, può contenere sostanze che non devono essere assimilate ai rifiuti normali. Per ulteriori informazioni su una gestione ecocompatibile, contattare Alesco International AB.
-  **Importante!** L'apparecchiatura e i relativi componenti non possono essere modificati senza la previa autorizzazione scritta del costruttore. L'utente dell'apparecchiatura ha la responsabilità di tutti i guasti tecnici causati da: utilizzo errato, manutenzione errata, danni, riparazioni errate o modifiche apportate da terzi diversi dal costruttore o di quelli specificati dal costruttore.

-  **Avvertimento!** Tutti i principali lavori di assistenza e manutenzione devono essere eseguiti dal personale addetto di Alesco International AB. Rischio di natura elettrica.
-  **Avvertimento!** Non rimuovere le piastre di copertura e non eseguire il lavoro nel riscaldatore a induzione senza scollegarlo dall'alimentazione di rete. Rischio di natura elettrica.
-  **Avvertimento!** Se il cavo di alimentazione è danneggiato, deve essere sostituito dal produttore, dal suo agente di servizio o da personale qualificato, per evitare il rischio di infortuni.
-  **Avvertimento!** Scollegare il riscaldatore a induzione dall'alimentazione di rete prima di eseguire eventuali interventi di riparazione, pulizia o manutenzione. Rischio di natura elettrica.

## **GARANZIA**

Alesco International AB fornisce una garanzia di 24 mesi sui riscaldatori a induzione Alesco e sui relativi componenti. Questa garanzia si applica ai danni legati a guasti dei materiali o di produzione. La garanzia non copre i danni derivanti da un uso inadeguato o negligente, sovraccarico, manutenzione negligente o normale usura.

### **La garanzia presuppone che:**

- La macchina Alesco 80 sia stata installata correttamente e controllata in conformità alla normativa locale.
- La macchina Alesco 80 non sia stata in alcun modo modificata senza l'approvazione di Alesco International AB.
- Siano stati utilizzati soltanto pezzi di ricambio originali di Alesco International AB per le riparazioni.
- Il riscaldatore a induzione sia stato utilizzato e sottoposto a manutenzione in conformità alle istruzioni presenti in questo manuale.

## **RICHIESTA DI GARANZIA**

In caso di richiesta di garanzia ad Alesco International AB, il cliente deve essere in grado di provare che il guasto si è presentato durante il periodo di validità della garanzia e che la macchina Alesco 80 sia stata utilizzata in conformità alle istruzioni e ai dati tecnici specificati. Le richieste di garanzia devono anche contenere le informazioni sul tipo di prodotto e la matricola.

## **ASSISTENZA**

Alesco International AB offre assistenza professionale: [www.alesco.se](http://www.alesco.se)

Per l'ultima edizione del manuale d'uso, vedere: [www.alesco.se](http://www.alesco.se)

Via e-mail: [support@alesco.se](mailto:support@alesco.se), per telefono: +46317114750.

Per posta: Alesco International AB, Neongatan 10, SE-43153 Mölndal, SVEZIA

MÖLNDAL, SVEZIA 14-06-2013



Neil McCartney, Amministratore Delegato  
Alesco International AB

# LIETUVIŠKAI





## SVEIKINAME

įsigijus naująjį profesionalų indukcinį šildytuvą. Jis įtrauktas į „Alesco International AB“ profesionalių indukcinų šildytuvų seriją ir yra viena iš naujausių indukcinio šildymo technologijų.

## IŠPAKAVIMAS

Patikrinkite, ar aparato ir žarnelės pakuotė, laidai, transformatorius ir induktorius nėra pastebimai pažeisti. Jei ko nors trūksta arba yra pažeidimų, susisiekite su atstovu arba tiesiogiai su „Alesco International AB“.

## PIRMINIS PALEIDIMAS

-  **Svarbu!** Prieš pradėdami dirbti su A80, visada perskaitykite saugumo instrukcijas ir kruopščiai jų laikykitės.
-  **Svarbu!** Naudotojas turi užtikrinti, kad įranga buvo sumontuota pagal šio instrukcijų vadovo instrukcijas. Naudotojas turi užtikrinti, kad prieš naudojant indukcinis šildytuvus būtų patikrintas pagal galiojančius reglamentus.
-  **Svarbu!** Jei indukcinis šildytuvus naudojamas aplinkose, kurių temperatūra yra neigiama, reikia naudoti antifrizą. Rekomenduojamas antifrizas yra 30 proc. propilenglikolis.
-  **Įspėjimas!** Nepilkite į rezervuarą nieko kito, o tik vandens, jei reikia – antifrizo. Netinkamai naudojant galima susižaloti ir (arba) pažeisti įrangą.

Prieš naudojant A80 specialiai pasiruošti nereikia, tik aparatą reikia prijungti prie sieninio elektros lizdo, tačiau jei norite pailginti veikimo laiką iki 10 minučių, atidarykite aušinimo vandens bakelio dangtį ir pripilkite 2,5 l distiliuoto vandens arba švaraus vandens iš čiaupo.

### Žr. paveikslėlį 1

*Pakelkite aparatą maždaug 45 laipsnius.*

*Atidarykite bako dangtį.*

*Naudokite pildymo piltuvėlį ir pripildykite iki krašto.*

*Uždarykite dangtelį ir aparatas bus paruoštas naudoti.*

## MONTAVIMAS

„Alesco 80“ sukurtas pramonei aplinkai. A klasės įranga

Tinklo įtampa 180–245 VAC 16 A 50/60 Hz + PE

Įrangą pristačius, ji yra paruošta prijungti prie tinklo įtampos.

**Perskaitykite šį vadovą prieš jungdami įrangą prie tinklo įtampos!**

## STANDARTAS



SS-EN 60335-1

## MAITINIMO LINIJA

 **Svarbu!** Prietaisą galima jungti tik prie tinkamai įžemintų elektros lizdų.

 **Svarbu!** A80 reikalaujama jungti prie elektros lizdo, kuriame yra RCD/GFI 30 mA apsauginis jungiklis.

Prijunkite A80 prie sieninio elektros lizdo. Žalios šviesos LED reiškia, kad A80 yra prijungtas ir paruoštas naudoti.

**Žr. paveikslėlį 5**

*10A nustatymas*

## MAITINIMAS

Paspaudus maitinimo mygtuką, galima pakeisti A80 maitinimo nustatymą. Pradinė LED padėtis atitinka 10 A. Jei maitinimo linijos nustatymai tam tinkami, maitinimą galima padidinti iki 16 A. Taip pat galima sumažinti maitinimą, jei dirbama su plonesnės medžiagos ruošiniu. Maitinimo nustatymai bus atkurti atjungus maitinimo kištuką.

**Žr. paveikslėlį 5**

*10A nustatymas*

## NAUDOJIMAS

 **Įspėjimas!** Aparatas skirtas naudoti tik profesionaliai, jį eksploatuoti gali tik apmokyti naudotojai.

 **Įspėjimas!** Prietaiso negali naudoti vaikai.

 **Įspėjimas!** Prietaisas neskirtas naudoti asmenims su sumažėjusiais fiziniiais, jutimo arba protiniais gebėjimais.

 **Įspėjimas!** Nedėkite A80 ant nelygaus ar nestabilaus paviršiaus. Indukcinis šildytuvas gali apvirsti, todėl galite susižaloti arba įrangą gali būti pažeista.

 **Įspėjimas!** Neįsitikinę, kad objektas atvėso, nelieskite daiktų, kurie buvo netoli indukcinio antgalio..

 **Įspėjimas!** Nelieskite veikiančio induktoriaus, nes jis skleidžia stiprų magnetinį lauką ir šilumą. Susižalojimo rizika.

 **Įspėjimas!** Dūmams pašalinti naudokite ištraukimo ventiliatorių, išskyrus atvejus, kai dažai ar kiti chemikalai buvo pašalinti prieš kaitinant ruošinį.

 **Įspėjimas!** Ant rankų nedėvėkite jokių metalinių daiktų, pavyzdžiui, laikrodžių, papuošalų, pakabukų, automobilio raktelių ir t. Yra rizika, kad dirbant jie taip pat gali įkaisti.

 **Įspėjimas!** Bet kuris asmuo, kurio kūne yra širdies stimulatorius arba kitokios techninės medicininės įrangos, negali naudoti indukcinio šildytuvo ir būti šalia jo, kai jis veikia..

 **Įspėjimas!** Kai indukcinis šildytuvas naudojamas, iš darbo vietos reikia pašalinti degias medžiagas, norint išvengti, kad jos neužsidegtų.

 **Įspėjimas!** Įsitikinkite, kad netoliese yra gaisro gesinimo įranga. Susižalojimo rizika..

 **Įspėjimas!** Jei laidai ir žarnelės atsilaisvinę, kyla rizika už jų užkliūti. Susižalojimo rizika.

Prieš pradėdami naudoti A80, būtinai apsinaukite apsaugines pirštines ir užsidėkite akinius.

**Žr. paveikslėlį 4**

*Akių apsauga ir pirštinės*

Paspaudus paleidimo jungiklį, mirksi balta LED šviesa ir indukcinis šildytuvas veikia.

**Žr. paveikslėlį 6**

*Naudojamas 16A nustatymas*

## PERKAITIMAS

Atsiminkite, kad negalima perkaitinti ruošinio. Perkaitinus gali sutrumpėti induktoriaus galiojimo laikas. Šildant ruošinys nebus sunaikintas ir neišsilydys.

## IŠORINIS AUŠINIMAS VANDENIU

Jei reikia pailginti darbo laiką arba atvėsinti aparatą, naudokite pateiktas žarnelių jungtis ir vieną prijunkite prie šalto vandens čiaupo, o kitą – prie kanalizacijos.

### Žr. paveikslėlį 2

1. *Būsimi priedai*
2. *Persipildymo vožtuvas*
3. *Vandens pripildymas*
4. *Išorinis aušinimas vandeniui*

## KAIP PRIPILDYTI VANDENS BAKĄ

- Pakelkite aparatą maždaug 45 laipsnius.
- Atidarykite bako dangtį.
- Naudokite pildymo piltuvėlį ir pripildykite iki krašto.
- Uždarykite dangtelį ir aparatas bus paruoštas naudoti.

### Žr. paveikslėlį 1

*Pakelkite aparatą maždaug 45 laipsnius.*

*Atidarykite bako dangtį.*

*Naudokite pildymo piltuvėlį ir pripildykite iki krašto.*

*Uždarykite dangtelį ir aparatas bus paruoštas naudoti.*

**PASTABA!** Mūsų indukciniai šildytuvai naudoja 30 proc. antifrizą, juo turi būti ekologiškai rūpinamasi ir jis turi būti pakeičiamas papildant.

## KAITINIMO ANTGALIO PAKEITIMAS

Kaitinimo antgalis dėvėsi naudojant indukcinį aparatą, todėl gali būti pakeistas.

- Išjunkite maitinimo laidą.
- Atleiskite slėgio vožtuvą.
- Ranka atsukite kaitinimo antgalį nuo rankenos.
- Įsitinkinkite, kad visi paviršiai švarūs ir nepažeisti.
- Jei reikia, pakeiskite sandarinimo žiedą.
- Uždėkite naują kaitinimo antgalį ant rankenos, ranka švelniai pritvirtinkite kaitinimo antgalį.

### Žr. paveikslėlį 3

*Išjunkite maitinimo laidą.*

*Atleiskite slėgio vožtuvą.*

*Ranka atsukite kaitinimo antgalį nuo rankenos.*

*Įsitinkinkite, kad visi paviršiai švarūs ir nepažeisti.*

*Jei reikia, pakeiskite sandarinimo žiedą.*

*Uždėkite naują kaitinimo antgalį ant rankenos, ranka švelniai pritvirtinkite kaitinimo antgalį*

*a) Kaitinimo antgalis 100883, b) Kaitinimo antgalis 100883 option*

*c) Vandens aušinimo adapteris 800344, d) Apsauga nuo įbrėžimų 100885 option.*

## KLAIDŲ POŽYMAI

Jei indukcinis šildytuvas pasidaro per karštas, įsijungia perkaitimo perspėjimas ir indukcinis šildytuvas nustoja veikti. Aparatui atvėsinti naudokite išorinę aušinimo vandeniu sistemą.

### Žr. paveikslėlį 7

*Perkaitimo perspėjimas*

Jei vandens tėkmei kliudoma arba vandens bake nepakanka aušinimo skysčio, įsijungia tėkmės perspėjimas. Įsitikinkite, kad vandens lygis geras ir žarnelės paketas neužkimštas.

### Žr. paveikslėlį 8

*Tėkmės perspėjimas*

Jei įsijungia bendras aparatūros gedimo perspėjimas, išjunkite indukcinį šildytuvą iš sieninio elektros lizdo ir vėl įjunkite. Jei indukcinis šildytuvas vis dar rodo bendrą aparatūros gedimą, susisiekite su pardavėju arba tiesiogiai su „Alesco International AB“.

### Žr. paveikslėlį 9

*Bendras gedimas*

## TECHNINIS APIBŪDINIMAS

Galia:	3,7 kW
Įranga:	A klasė, 2 grupė
Dažnis:	15–40 kHz
Nominali kintama įtampa:	180–245 VAC, 50–60 Hz
Aplinkos temp.:	nuo 0 C iki +40 C
IP kodas:	21
Svoris:	12–16 kg
Matmenys:	135 x 30 x 50 mm
Vandens bakas	7 litrai
Žarnelės paketas	1,7 M
Maks. slėgis	2 000e5 Pa / 2 Bar
Priedo jungtis	12 V / 0,5 A

## ĮSPĖJIMAI IR SVARBI INFORMACIJA



**Svarbu!** Naudokite tik „Alesco International AB“ patvirtintus priedus ir atsargines dalis.



**Svarbu!** Jei pateiktas išorines vandens žarnos pakeičiate, užtikrinkite, kad nebenaudosite senųjų.



**Svarbu!** Indukcinis šildytuvas sukurtas taip, kad didelę jo dalį būtų galima perdirbti. Tačiau jame gali būti medžiagų, kurių nereikėtų išmesti su įprastomis šiukšlėmis. Susisiekite su „Alesco International AB“ dėl informacijos apie ekologišką atliekų tvarkymą.



**Svarbu!** Įrangos ir jos komponentų negalima modifikuoti be išankstinio raštiško gamintojo leidimo. Įrangos naudotojas atsakingas už techninius gedimus, atsiradusius netinkamai naudojant, netinkamai prižiūrint, pažeidus, dėl netinkamo taisymo ar modifikavimo, jei tai atliko ne gamintojas arba jo nurodytas asmuo.



**Įspėjimas!** Visus techninio aptarnavimo ir priežiūros darbus turi atlikti „Alesco International AB“ techninės priežiūros personalas. Elektros smūgio rizika.



**Įspėjimas!** Nenuimkite jokių dengiančių plokštelių ir netaisykite indukcinio šildytuvo neišjungę jo iš elektros tinklo. Elektros smūgio rizika.

 **Įspėjimas!** Jei maitinimo laidas pažeistas, norint išvengti pavojaus, jį turi pakeisti gamintojas, jo techninės priežiūros atstovas arba panašios kvalifikacijos asmenys.

 **Įspėjimas!** Atjunkite indukcinį šildytuvą nuo elektros tinklo prieš atlikdami techninę priežiūrą, palaikymo darbus ar valydami. Elektros smūgio rizika.

## **GARANTIJA**

„Alesco International AB“ suteikia 24 mėnesių garantiją „Alesco“ indukciniam šildytuvams ir jų dalims. Ši garantija taikoma žalai, susijusiai su medžiagų arba gamybos defektais. Garantija **netaikoma** žalai, kuri atsirado netinkamai ar nerūpestingai naudojant, perkrovus, aplaidžiai prižiūrėjus ar natūraliai nusidėvėjus.

### **Garantijoje daroma prielaida, kad:**

- „Alesco 80“ buvo tinkamai sumontuotas ir patikrintas pagal vietinius reglamentus.
- „Alesco 80“ nebuvo niekaip modifikuotas be „Alesco International AB“ pritarimo.
- Taisant buvo naudotos tik originalios dalys iš „Alesco International AB“.
- Indukcinis šildytuvas buvo naudojamas ir prižiūrimas pagal šio instrukcijų vadovo instrukcijas

## **GARANTIJOS PRAŠYMAS**

Jei klientas iš „Alesco International AB“ prašo garantijos, jis turi sugebėti įrodyti, kad gedimas kilo per garantijos galiojimo laikotarpį ir „Alesco 80“ buvo naudojamas pagal nurodytas instrukcijas ir techninius duomenis. Garantijos prašymuose taip pat turi būti pateikti duomenys apie produkto tipą ir serijos numerį.

## **PALAIKYMAS**

„Alesco International AB“ siūlo profesionalų palaikymą: [www.alesco.se](http://www.alesco.se)

Naujausio patikrinto naudotojo vadovo galite teirautis adresu [www.alesco.se](http://www.alesco.se)

El. paštu: [support@alesco.se](mailto:support@alesco.se), telefonu: +463 171 147 50.

Paštu: Alesco International AB, Neongatan 10, SE-43153 Mölndal SWEDEN

MÖLNDAL, SWEDEN 2013-06-14

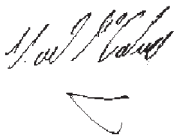

Neil McCartney, generalinis direktorius  
Alesco International AB

## ANĢĻU





### APSVEICAM

ar jaunā profesionālā indukcijas sildītāja iegādi! Šis sildītājs ir iekļauts Alesco International AB profesionālo indukcijas sildītāju sērijā un pārstāv jaunāko tehnoloģiju indukcijas sildīšanā.

### IZSAIŅOŠANA

Pārbaudiet, vai iekārtas un šļūtenes iesaiņojumam, kabeļiem, transformatoram un induktoram nav redzamu bojājumu. Trūkumu vai bojājumu gadījumā sazinieties ar pilnvaroto pārstāvi vai tieši ar Alesco International AB.

### SAKOTNĒJĀ PALAIŠANA

-  **Svarīgi!** Pirms sākt darbu ar A80, vienmēr rūpīgi izlasiet drošības norādes un uzmanīgi tās ievērojiet.
-  **Svarīgi!** Lietotājs ir atbildīgs par aprīkojuma uzstādīšanu atbilstoši norādēm šajā norāžu rokasgrāmatā. Lietotājs ir atbildīgs, lai pirms lietošanas indukcijas sildītājs tiktu pārbaudīts atbilstoši piemērojamiem noteikumiem.
-  **Svarīgi!** Ja indukcijas sildītājs tiek izmantots vidē, kur temperatūra ir zem sasalšanas robežas, jāizmanto antifrīzs. Ieteicamais antifrīzs ir 30% propilēna glikols.
-  **Brīdinājums!** Rezervuāra uzpildīšanai izmantojiet tikai ūdeni vai, ja nepieciešams, antifrīzu. Nepareiza rīcība var izraisīt traumas un/vai aprīkojuma bojājumus.

A80 var izmantot bez jebkādas sagatavošanās, izņemot iekārtas pievienošanu sienas ligzdai, bet, ja vēlaties pagarināt darba laiku līdz 10 minūtēm, atveriet dzesēšanas ūdens tvertnes vāku un izmantojiet 2,5 l destilēta ūdens vai tīra krāna ūdens, lai uzpildītu dzesēšanas ūdens tvertni.

#### Skatiet attēlu 1

*Paceliet iekārtu apmēram 45 grādu leņķī.*

*Atveriet tvertnes vāku.*

*Izmantojiet uzpildes piltuvi un uzpildiet līdz malai.*

*Aizveriet vāku, un iekārta ir gatava lietošanai.*

### UZSTADĪŠANA

Alesco 80 ir izstrādāts rūpnieciskai videi. Aprīkojuma A klase

Elektrotīkla spriegums: 180-245 V maiņstrāva, 16 A 50/60 Hz + PE

Pēc piegādes šis aprīkojums ir gatavs pievienošanai elektrotīklam.

**Pirms aprīkojuma pievienošanas elektrotīklam izlasiet šo rokasgrāmatu!**



### STANDARTS



SS-EN 60335-1



## STRĀVAS LĪNIJA

-  **Svarīgi!** Ierīci var pievienot ligzdām tikai ar atbilstošu zemējumu.
-  **Svarīgi!** A80 jāpievieno ligzdai, kurai ir RCD/GFI 30 mA aizsargslēdzis. Pievienojiet A80 sienas ligzdai. Gaismas diodes ar zaļu gaismiņu rādīs, kad A80 ir pievienots un gatavs lietošanai.

### Skatiet attēlu 5

*10 A iestatījums*













## ELEKTROPADEVE

Nospiežot elektropadeves pogu, mainās A80 elektropadeves iestatījumi. Gaismas diožu sākuma pozīcija ir atbilstoša 10 A. Ja elektropadeves līnija to atļauj, strāvu var palielināt līdz 16 A. Elektropadevi var arī samazināt, ja detaļa ir no plānāka materiāla. Elektropadeves iestatījumi tiks atiestatīti, atvienojot piegādes spraudni.

### Skatiet attēlu 5

*10 A iestatījums*

## IZMANTOŠANA

-  **Brīdinājums!** Šī iekārta ir paredzēta tikai profesionālai izmantošanai, ko veic apmācīti lietotāji.
-  **Brīdinājums!** Ar ierīci nedrīkst darboties bērni.
-  **Brīdinājums!** Šī ierīce nav paredzēta izmantošanai personām ar samazinātām fiziskajām, jūtīguma vai prāta spējām.
-  **Brīdinājums!** Nelieciet A80 uz nelīdzenas vai nestabilas virsmas. Indukcijas sildītājs var apgāzties un izraisīt traumas vai nopietnus aprīkojuma bojājumus.
-  **Brīdinājums!** Neaizskariet priekšmetus, kas ir atradušies indukcijas uzgaļa tuvumā, nepārbaudot, vai tie ir atdzisuši.
-  **Brīdinājums!** Neaizskariet induktoru, kad tas ir aktivizēts, jo tas izstaro spēcīgu magnētisko lauku un karstumu. Traumu risks.
-  **Brīdinājums!** Ja pirms detaļas uzkaršanas nav noņemta krāsa vai citas ķīmiskas vielas, izmantojiet ekstrakcijas ventilatoru, lai aizvāktu izgarojumus.
-  **Brīdinājums!** Nevelciet un nelieciet uz rokām metāla priekšmetus, piemēram, pulksteņus, rotaslietas, automašīnas atslēgas. Pastāv risks, ka tie darbības laikā var sakarst.
-  **Brīdinājums!** Nevieni ar elektrokardiostimulatoru vai citu tehnisku medicīnisku aprīkojumu nedrīkst izmantot aktīvu indukcijas sildītāju vai atrasties tā tuvumā.
-  **Brīdinājums!** Kad indukcijas sildītājs tiek izmantots, darba vietai jābūt atbrīvotai no ugunsnedrošiem materiāliem, lai novērstu aizdegšanos.
-  **Brīdinājums!** Nodrošiniet, lai tuvumā būtu ugunsdzēsības aprīkojums. Traumu risks.
-  **Brīdinājums!** Vaļīgi kabeļi vai šļūtenes izraisa pakļupšanas risku. Traumu risks.

Pirms sākt A80 izmantošanu, noteikti uzvelciet aizsargcimdus un uzlieciet aizsargbrilles.

### Skatiet attēlu 4

*Acu aizsardzība, aizsargcimdi*

Nospiežot mēlītes slēdzi, gaismas diodes mirgo baltā krāsā un indukcijas sildītājs darbojas.

### Skatiet attēlu 6

*Izmantošanā 16 A iestatījums*

## **PĀRKARŠANA**

Atcerieties nepārkarsēt detaļu. Pārkaršana var nelabvēlīgi ietekmēt induktora darbmūžu. Sildīšanas process nedrīkst iznīcināt vai izkausēt detaļu.

## **ĀRĒJA ŪDENS DZESĒŠANA**

Ja nepieciešams pagarināt darba laiku vai atdzesēt iekārtu, izmantojiet iekļautos šļūtenes savienotājus un pievienojiet vienu no tiem aukstā krāna ūdenim, bet otru drenai.

### **Skatiet attēlu 2**

1. Turpmākie pielikumi
2. Pārplūdes vārsts
3. Ūdens uzpilde
4. Ārējā ūdens dzesēšana

## **KA UZPILDĪT ŪDENS TVERTNI**

- Paceliet iekārtu apmēram 45 grādu leņķī.
- Atveriet tvertnes vāku.
- Izmantojiet uzpildes piltuvi un uzpildiet līdz malai.
- Aizveriet vāku, un iekārta ir gatava lietošanai.

### **Skatiet attēlu 1**

*Paceliet iekārtu apmēram 45 grādu leņķī.*

*Atveriet tvertnes vāku.*

*Izmantojiet uzpildes piltuvi un uzpildiet līdz malai.*

*Aizveriet vāku, un iekārta ir gatava lietošanai.*

**PIEZĪME.** Mūsu indukcijas sildītāji izmanto 30% antifrīzu un tam ir nepieciešama videi labvēlīga pieeja, turklāt tas ir jānomaina uzpildes laikā.

## **NOMAINIET SILDĪŠANAS UZGALI**

Sildīšanas uzgalis nodilst, izmantojot indukcijas iekārtu, un tāpēc var tikt nomainīts.

- Atvienojiet strāvas vadu.
- Atbrīvojiet spiediena vārstu.
- Atskrūvējiet sildīšanas uzgali no roktura ar roku.
- Pārliecinieties, vai visas virsmas ir tīras un nebojātas.
- Ja nepieciešams, nomainiet blīvgredzenu. (15,3x2,4)
- Uzstādiet jaunu sildīšanas uzgali uz roktura, uzmanīgi uzstādiet sildīšanas uzgali ar roku.

### **Skatiet attēlu 3**

*Atvienojiet strāvas vadu.*

*Atbrīvojiet spiediena vārstu.*

*Atskrūvējiet sildīšanas uzgali no roktura ar roku.*

*Pārliecinieties, vai visas virsmas ir tīras un nebojātas.*

*Ja nepieciešams, nomainiet blīvgredzenu. (15,3x2,4)*

*Uzstādiet jaunu sildīšanas uzgali uz roktura, uzmanīgi uzstādiet sildīšanas uzgali ar roku.*

*Sildīšanas uzgalis 100883*

*Sildīšanas uzgalis 100883 option*

*Ūdens dzesēšanas adapters 800344*

*Aizsargs pret skrāpējumiem 100885 option*

## KĻŪDU NORĀDES

Ja indukcijas sildītājs pārāk sakarst, ieslēdzas pārkaršanas brīdinājums un indukcijas sildītājs pārstāj darboties. Izmantojiet ārējo ūdens dzesēšanas sistēmu, lai atdzesētu iekārtu.

### Skatiet attēlu 7

*Brīdinājums par pārkaršanu*

Ja ūdens plūsma ir aizsprostota vai dzesēšanas šķidrums ūdens tvertnē nepietiek, ieslēdzas plūsmas brīdinājums. Pārliecinieties, vai ūdens līmenis ir pietiekams un šļūtenes bloks nav traucēts.

### Skatiet attēlu 8

*8 Brīdinājums par plūsmu*

Ja ieslēdzas aparātūras kļūmes brīdinājums, atvienojiet indukcijas sildītāju no sienas ligzdas un pievienojiet atpakaļ. Ja indukcijas sildītājs joprojām rāda vispārēju aparātūras kļūmi, sazinieties ar tālārpārdevēju vai tieši ar Alesco International AB.





### Skatiet attēlu 9



*Vispārēja kļūme*

## TEHNISKAIS APRAKSTS

Elektropadeve:	<b>3,7 kW</b>
Aprīkojums:	2. grupa, A klase
Frekvence:	15 kHz - 40 kHz
Nominālā maiņstrāva:	180-245 V maiņstrāva, 50-60 Hz
Vides temp.:	no 0 C līdz +40 C
IP kods:	21
Svars:	12-16 kg
Izmēri:	135x30x50 mm
Ūdens tvertne	7 litri
Šļūtenes iesaiņojums	1,7 M
Maks. spiediens	2000 e5 Pa/2 bāri
Piederumu savienotājs	12 V/0,5 A

## BRĪDINĀJUMI UN SVARĪGA INFORMĀCIJA

-  **Svarīgi!** Izmantojiet tikai Alesco International AB apstiprinātos piederumus un rezerves daļas.
-  **Svarīgi!** Ja piestiprinātās ārējās ūdens šļūtenes tiek nomainītas, nodrošiniet, lai atkārtoti neizmantotu vecās.
-  **Svarīgi!** Indukcijas sildītājs ir izstrādāts tā, lai nodrošinātu augstu pārstrādes iespēju. Tomēr tas var saturēt vielas, kuras nedrīkst izmest parastā konteinerā. Sazinieties ar Alesco International AB, lai uzzinātu par rīcību saistībā ar vidi.
-  **Svarīgi!** Aprīkojumu un tā sastāvdaļas nedrīkst pārveidot bez iepriekšējas rakstiskas ražotāja atļaujas. Aprīkojuma lietotājs ir atbildīgs par visām tehniskajām kļūmēm, kuras izraisa nepareiza lietošana, nepareiza apkope, bojājumi, nepiemērots remonts vai pārveidošana, kuru veic cita puse, izņemot ražotāju vai ražotāja norādītu pusi.
-  **Brīdinājums!** Visi pakalpojumi un apkopes darbi jāveic Alesco International AB apkalpošanas personālam. Elektrošoka risks.

-  **Brīdinājums!** Nenovietojiet pārsega plāksnes un neveiciet darbu ar indukcijas sildītāju, kamēr tas nav atvienots no elektrotīkla padeves. Elektrošoka risks.
-  **Brīdinājums!** Ja padeves vads ir bojāts, lai novērstu briesmas, tas jānomaina ražotājam, tā apkalpošanas aģentam vai līdzīgi kvalificētām personām.
-  **Brīdinājums!** Pirms apkalpošanas, tīrīšanas vai apkopes veikšanas atvienojiet indukcijas sildītāju no strāvas padeves. Elektrošoka risks.

## **GARANTIJA**

Alesco International AB nodrošina 24 mēnešu garantiju Alesco indukcijas sildītājiem un tā daļām. Garantija piemērojama bojājumam, kas saistīts ar kļūdām materiālos vai ražošanā. Garantija **neietver** bojājumus, kas radušies neatbilstošas vai neuzmanīgas izmantošanas, pārslodzes, nolaidīgas apkopes vai dabiska nodiluma un nolietojuma rezultātā.

### **Garantijā iepriekš tiek pieņemts, ka:**

- Alesco 80 ir pareizi uzstādīts un pārbaudīts atbilstoši vietējiem noteikumiem.
- Alesco 80 nav nekādi pārveidots bez Alesco International AB atļaujas.
- Labošanai ir izmantotas tikai oriģinālās daļas no Alesco International AB.
- Indukcijas sildītājs tiek izmantots un apkopts atbilstoši norādēm instrukciju rokasgrāmatā.

## **GARANTIJAS PRASĪBA**

Garantijas prasības pret Alesco International AB gadījumā klientam ir jāspēj pierādīt, ka kļūme ir radusies garantijas periodā un Alesco 80 ir izmantots saistībā ar noteiktajām norādēm un tehniskajiem datiem. Garantijas prasībām arī jāsaturs informācija par izstrādājuma veidu un sērijas numuru.

## **ATBALSTS**

Alesco International AB piedāvā profesionālu atbalstu: [www.alesco.se](http://www.alesco.se)

Jaunāko pārstrādāto lietotāja rokasgrāmatu skatiet šeit: [www.alesco.se](http://www.alesco.se)

E-pasts: [support@alesco.se](mailto:support@alesco.se), tālrunis: +46317114750

Pasta adrese: Alesco International AB, Neongatan 10, SE-43153 Mölndal SWEDEN

MÖLNDAL, SWEDEN 2013-06-14

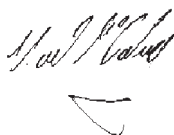

Neil McCartney, CEO  
Alesco International AB

## NEDERLANDS





### GEFELICITEERD

met de aankoop van uw nieuwe, professionele inductieverhitter. Deze verhitter maakt onderdeel uit van een serie professionele inductieverhitters van Alesco International AB en vertegenwoordigt de nieuwste technologie in inductieverwarming.

### UITPAKKEN

Controleer het toestel en slangenpakket, bekabeling, transformator en inductor op zichtbare beschadigingen. Wanneer er iets ontbreekt of beschadigd is, neemt u rechtstreeks contact op met uw dealer of Alesco International AB.

### EERSTE INGEBRUIKNAME

-  **Belangrijk!** Lees altijd de veiligheidsvoorschriften en volg deze zorgvuldig op voordat er werk met de A80 wordt uitgevoerd.
-  **Belangrijk!** Het is de verantwoordelijkheid van de gebruiker om ervoor te zorgen dat de apparatuur wordt geïnstalleerd overeenkomstig de instructies in deze handleiding. Het is de verantwoordelijkheid van de gebruiker om ervoor te zorgen dat de inductieverhitter is geïnspecteerd conform de toepasselijke voorschriften voordat deze wordt gebruikt.
-  **Belangrijk!** Als de inductieverhitter wordt gebruikt in omgevingen waar de temperatuur onder nul ligt, moet er antivries worden gebruikt. De aanbevolen antivries is een oplossing van 30% propyleenglycol.
-  **Waarschuwing!** Vul het reservoir niet met iets anders dan water, zo nodig aangevuld met antivries. Verkeerde omgang kan persoonlijk letsel en/of schade aan het toestel veroorzaken.

De A80 kan afgezien van het aansluiten van het toestel op een wandcontactdoos, zonder voorbereidingen worden gebruikt, maar als u de werktijd wilt verlengen met max. 10 minuten, opent u het deksel van de koelwatertank en gebruikt u 2,5 l gedestilleerd water of schoon kraanwater om de koelwatertank te vullen.

#### Zie afbeelding 1

*Hef het toestel circa 45 graden op.*

*Open het tankdeksel.*

*Gebruik een vultrechter en vul tot aan de rand.*

*Sluit het deksel en het toestel is gereed voor gebruik.*

### INSTALLATIE

De Alesco 80 is ontwikkeld voor de industriële omgeving. Toestelklasse A

Netspanning 180 - 245 V AC, 16 A 50/60 Hz + PE

Bij aflevering is dit toestel gereed voor aansluiting op de netspanning. **Lees deze handleiding voordat het toestel op de netspanning wordt aangesloten!**

### STANDAARD



SS-EN 60335-1

## STROOMKABEL

 **Belangrijk!** Het is alleen toegestaan om het toestel aan te sluiten op correcte gearde contactdozen.

 **Belangrijk!** De A80 dient te worden aangesloten op een contactdoos met een veiligheidsschakelaar RCD/GFI 30 mA.

Sluit de A80 aan op de wandcontactdoos. De LED's geven met een groen lampje aan, wanneer de A80 is aangesloten en gereed is voor gebruik.

**Zie afbeelding 5 10A-instelling**

## VOEDING

Door op de stroomknop te drukken wijzigt de stroominstelling van de A80. De beginstand van de LED's komt overeen met 10 A. Als uw stroomkabel dat toestaat, is het mogelijk om de voeding te verhogen tot max. 16 A. Het is ook mogelijk om de voeding te verlagen, als het werkstuk uit dunner materiaal bestaat. De stroominstelling wordt gereset, wanneer de stekker wordt ontkoppeld.

**Zie afbeelding 5 10A-instelling**

## GEBRUIK

 **Waarschuwing!** Dit toestel is alleen bestemd voor professioneel gebruik en vereist getrainde gebruikers.

 **Waarschuwing!** Het toestel mag niet door kinderen worden bediend.

 **Waarschuwing!** Dit toestel is niet bestemd voor gebruik door personen met beperkte fysieke, sensorische of geestelijk vermogens.

 **Waarschuwing!** Plaats de A80 niet op een ongelijk of onstabiel oppervlak. De inductieverhitter kan omvallen en persoonlijk letsel of ernstige schade aan het toestel veroorzaken.

 **Waarschuwing!** Raak geen objecten aan die zich in de buurt van de inductiepunt hebben bevonden zonder te controleren of het object is afgekoeld.

 **Waarschuwing!** Raak de inductor niet aan wanneer deze is ingeschakeld, omdat deze een krachtig magnetisch veld en hitte uitstraalt. Risico van persoonlijk letsel.

 **Waarschuwing!** Tenzij de lak of andere chemicaliën is (zijn) verwijderd voordat het werkstuk wordt verhit, moet er een afzuigkap worden gebruikt om de dampen af te voeren.

 **Waarschuwing!** Draag geen metalen voorwerpen aan uw handen, zoals horloges, sieraden, halskettingen, autosleutels, enz. Het risico bestaat dat deze tijdens de bewerking ook worden verhit.

 **Waarschuwing!** Iedereen met een pacemaker of andere technische, medische apparatuur mag nooit een werkende inductieverhitter gebruiken of zich hier in de buurt bevinden..

 **Waarschuwing!** Wanneer de inductieverhitter in gebruik is, moet brandbaar materiaal uit de werkplaats worden verwijderd om te voorkomen dat het wordt ontstoken.

 **Waarschuwing!** Zorg ervoor dat er brandblusapparatuur aanwezig is. Risico van persoonlijk letsel.

 **Waarschuwing!** Losse kabels en slangen vormen een struikelrisico. Risico van persoonlijk letsel.

Voordat u uw A80 gaat gebruiken, dient u eerst veiligheidshandschoenen aan te trekken en een veiligheidsbril op te zetten.

**Zie afbeelding 4 Oog- en handschoenenbescherming**

Wanneer u de triggerschakelaar indrukt, knippen de LED's wit en werkt de inductieverhitter.

**Zie afbeelding 6 In gebruik 16A-instelling**

## **OVERVERHITTING**

U mag het werkstuk niet oververhitten. Door oververhitting kan de inductor defect raken. Het verwarmingsproces vernietigt of smelt het werkstuk niet.

## **EXTERNE WATERKOELING**

Als u de werktijd nog verder moet verlengen, of het toestel moet afkoelen, gebruikt u de meegeleverde slangconnectors en sluit een van de twee aan op koud leidingwater en de andere op een afvoer.

### **Zie afbeelding 2**

1. *Toekomstige uitbreidingen*
2. *Overstroomklep*
3. *Vullen met water*
4. *Externe waterkoeling*

## **DE WATERTANK VULLEN**

- Hef het toestel circa 45 graden op.
- Open het tankdeksel.
- Gebruik een vultrechter en vul tot aan de rand.
- Sluit het deksel en het toestel is gereed voor gebruik.

### **Zie afbeelding 1**

*Hef het toestel circa 45 graden op.*

*Open het tankdeksel.*

*Gebruik een vultrechter en vul tot aan de rand.*

*Sluit het deksel en het toestel is gereed voor gebruik.*

**OPMERKING!** Onze inductieverhitters maken gebruik van antivriesoplossing van 30% en die moet op milieuvriendelijke wijze worden verwerkt en in geval van bijvullen worden vervangen.

## **DE VERWARMINGSPUNT VERWISSELEN**

De verwarmingspunt slijt bij gebruik van de inductor en kan daarom worden vervangen.

- Ontkoppel de stroomkabel.
- Laat de druk af van de drukklep.
- Schroef handmatig de verwarmingspunt van de handgreep.
- Zorg ervoor dat alle oppervlakken schoon en onbeschadigd zijn.
- Vervang zo nodig de O-ring. (15,3x2,4)
- Breng de nieuwe verwarmingspunt aan op de handgreep. Monteer de verwarmingspunt voorzichtig met de hand.

### **Zie afbeelding 3**

*Ontkoppel de stroomkabel.*

*Laat de druk af van de drukklep.*

*Schroef handmatig de verwarmingspunt van de handgreep.*

*Zorg ervoor dat alle oppervlakken schoon en onbeschadigd zijn.*

*Vervang zo nodig de O-ring. (15,3x2,4)*

*Breng de nieuwe verwarmingspunt aan op de handgreep. Monteer de verwarmingspunt voorzichtig met de hand.*

*a) Verhittingstip 100883, b) Verhittingstip 100883 option*

*c) Waterkoelingadapter 800344, d) Krasbeschermer 100885 option*

## FOUTINDICATIES

Wanneer de inductieverhitter te heet wordt, schakelt de oververhittingwaarschuwing in en stopt de inductieverhitter. Gebruik het externe waterkoelingsysteem om de machine af te koelen.

### Zie afbeelding 7

#### *Oververhittingwaarschuwing*

Als de waterstroom wordt geblokkeerd of de koelvloeistof in de watertank is onvoldoende, schakelt de stromingswaarschuwing in. Controleer of het waterpeil in orde is en of het slangenpakket niet is geblokkeerd.

### Zie afbeelding 8

#### *Stromingswaarschuwing*

Als de waarschuwing voor een algemene hardwarestoring inschakelt, trekt u de netstekker van de inductieverhitter uit de wandcontactdoos en sluit u hem opnieuw aan. Indien de inductieverhitter nog steeds een algemene hardwarestoring aangeeft, neemt u contact op met uw dealer of rechtstreeks met Alesco International AB



### Zie afbeelding 9

#### *Algemene storing*

## TECHNISCHE OMSCHRIJVING

<b>Uitgangsvermogen:</b>	<b>3,7 kW</b>
<b>Toestel:</b>	Groep 2, klasse A
<b>Frequentie:</b>	15 kHz - 40 kHz
<b>Nominale wisselspanning:</b>	180 - 245 V AC, 50 - 60 Hz
<b>Omgevingstemp.:</b>	0 C tot +40 C
<b>IP-code:</b>	21
<b>Gewicht:</b>	12 - 16 kg
<b>Afmetingen:</b>	135 x 30 x 50 mm
<b>Watertank</b>	7 liter
<b>Slangenpakket</b>	1,7 m
<b>Max. druk</b>	2,000e5 Pa/2 Bar
<b>Accessoire connector</b>	12 V/0,5 A

## WAARSCHUWINGEN EN BELANGRIJKE INFORMATIE

-  **Belangrijk!** Gebruik uitsluitend accessoires en reserveonderdelen die door Alesco International AB zijn goedgekeurd.
-  **Belangrijk!** Als de bevestigde, externe waterslangen worden vervangen, zorg er dan voor dat u de oude niet opnieuw gebruikt.
-  **Belangrijk!** De inductieverhitter is ontwikkeld om grotendeels te worden gerecycled. Het kan echter substanties bevatten die niet met het normale huisvuil kunnen worden afgevoerd. Neem contact op met Alesco International AB voor informatie over een milieubewuste verwijdering.
-  **Belangrijk!** Het toestel en zijn onderdelen mogen niet worden aangepast zonder de voorafgaande schriftelijke toestemming van de fabrikant. De gebruiker van de apparatuur is aansprakelijk voor alle technische storingen die veroorzaakt worden door verkeerd onderhoud, schade, onjuiste reparatie of aanpassing door een andere partij dan de fabrikant of door de fabrikant aangesteld.
-  **Waarschuwing!** Alle service- en onderhoudswerkzaamheden moeten door het



onderhoudspersoneel van Alesco International AB worden uitgevoerd. Risico van elektrische schokken.

 **Waarschuwing!** Verwijder geen afdekplaten of voer geen werkzaamheden uit aan de inductieverhitter zonder deze los te koppelen van de netvoeding. Risico van elektrische schokken.

 **Waarschuwing!** Als de stroomkabel is beschadigd, moet deze worden vervangen door de fabrikant, zijn serviceagent of vergelijkbaar gekwalificeerde personen om gevaren te voorkomen.

 **Waarschuwing!** Koppel de inductieverhitter los van de netvoeding voordat service, reiniging of onderhoud wordt uitgevoerd. Risico van elektrische schokken.

## **GARANTIE**

Alesco International AB biedt een garantie van 24 maanden op de inductieverhitters van Alesco en hun onderdelen. Deze garantie is van toepassing op schade die wordt veroorzaakt door fouten in materialen of productie. De garantie dekt **geen** schade die het gevolg is van onjuist of onvoorzichtig gebruik, overbelasting, nalatig onderhoud of normale slijtage.

### **De garantie veronderstelt dat:**

- De Alesco 80 correct is geïnstalleerd en geïnspecteerd conform de lokale voorschriften.
- De Alesco 80 op geen enkele wijze is aangepast zonder toestemming van Alesco International AB.
- Uitsluitend originele onderdelen van Alesco International AB voor reparaties zijn gebruikt.
- De inductieverhitter wordt gebruikt en onderhouden volgens de instructies in deze handleiding.

## **GARANTIECLAIM**

In het geval van een garantieclaim tegen Alesco International AB moet de klant kunnen aantonen dat de storing is ontstaan binnen de garantieperiode en dat de Alesco 80 is gebruikt volgens de vermelde instructies en technische gegevens. Garantieclaims moeten verder details over het producttype en het serienummer bevatten.

## **ONDERSTEUNING**

Alesco International AB biedt professionele ondersteuning: [www.alesco.se](http://www.alesco.se)

Voor de nieuwste herziene gebruikershandleiding gaat u naar: [www.alesco.se](http://www.alesco.se)

Per e-mail: [support@alesco.se](mailto:support@alesco.se), telefonisch: +46317114750.

Per post: Alesco International AB, Neongatan 10, SE-43153 Mölndal ZWEDEN

MÖLNDAL, ZWEDEN 2013-06-14

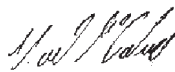
Neil McCartney, CEO  
Alesco International AB

## NORSK





### GRATULERER

med din nye profesjonelle induksjonsvarmer. Varmeren er en del av serie profesjonelle induksjonsvarmere fra Alesco International AB og står for den seneste teknologien innen induksjonsvarming.

### UTPAKKING

Kontroller maskin- og slangeemballasje, kabling, transformator og induktor for synlige skader. Ta kontakt med forhandleren eller med Alesco International AB direkte hvis noe mangler eller er skadet.

### FØRSTE OPPSTART

-  **Viktig!** Les grundig gjennom sikkerhetsinstruksene før A80 tas i bruk, og følg dem nøye.
-  **Viktig!** Det er brukerens ansvar å sikre at utstyret har blitt installert i henhold til instruksene i denne bruksanvisningen. Det er brukerens ansvar å sikre at utstyret har blitt kontrollert i henhold til gjeldende forskrifter før bruk
-  **Viktig!** Hvis induksjonsvarmeren skal brukes i omgivelser hvor temperaturen er under null, må frostvæske anvendes. Anbefalt frostvæske er 30 % propylenglykol.
-  **Advarsel!** Ikke fyll beholderen med annet enn vann, kun frostvæske ved behov. Feil håndtering kan forårsake personskade og/eller skade på utstyret.

A80 kan brukes uten annen klargjøring enn å koble maskinen til stikkkontakten. Hvis det er ønskelig å forlenge driftstiden med inntil 10 minutter, er det imidlertid mulig å åpne lokket på kjølevanntanken og å bruke 2,5 liter destillert vann eller rent springvann til å fylle opp kjølevanntanken.

#### Se bilde 1

*Hef het toestel cirka 45 graden op.*

*Open het tankdeksel.*

*Gebruik een vultrechter en vul tot aan de rand.*

*Sluit het deksel en het toestel is gereed voor gebruik.*

### INSTALLASJON

Alesco 80 er laget for industrimiljøer. Utstyrsklasse A

Nettspenning 180–245 V AC 16 A 50/60 Hz + PE

Utstyret er klart til å kobles til nettspenningen ved levering.



**Les denne håndboken før utstyret kobles til nettspenningen!**

### STANDARD



SS-EN 60335-1

## STRØMFORSYNING

-  **Viktig!** Apparatet skal bare kobles til kontakter med forskriftsmessig jording
-  **Viktig!** Det kreves at A80 kobles til en kontakt som er utstyrt med en RCD/GFI 30 mA beskyttelsesbryter

Koble A80 til stikkkontakten. Lysdiodene vil lyse grønt når A80 er koblet til og klar til bruk.

### Se bilde 5

*10A-innstilling*













## EFFEKT

Du endrer strøminnstillingen til A80 ved å trykke på strømknappen. Lysdiodenes startstilling tilsvarer 10 A. Hvis strømforsyningen din tillater det, er det mulig å øke strømstyrken opp til 16 A. Det er også mulig redusere strømstyrken hvis arbeidsstykket er av tynt materiale. Strøminnstillingen tilbakestilles når støpselet trekkes ut av stikkkontakten.

### Se bilde 5

*10A-innstilling*

## BRUK

-  **Advarsel!** Denne maskinen er ment for profesjonell bruk og brukere med opplæring.
-  **Advarsel!** Dette apparatet skal ikke brukes av barn.
-  **Advarsel!** Dette apparatet er ikke ment for bruk av personer med reduserte fysiske, sansemessige eller mentale evner.
-  **Advarsel!** A80 må ikke plasseres på ujevnt eller ustabil underlag. Induksjonsvarmeren kan velte og forårsake personskade eller alvorlig skade på utstyret.
-  **Advarsel!** Ikke berør gjenstander som har vært i nærheten av induksjonsmunnstykket uten å kontrollere at gjenstanden er avkjølt..
-  **Advarsel!** Ikke berør induktoren mens den er aktivert, ettersom den utstråler et kraftig magnetfelt og varme. Fare for personskade.
-  **Advarsel!** Bruk en avtrekksvifte for å fjerne dunst hvis malingen eller andre kjemikalier ikke er fjernet før arbeidsstykket varmes opp.
-  **Advarsel!** Unngå å ha metallgjenstander som for eksempel klokker, smykker, armbånd, bilnøkler osv. på eller i hendene. Det er fare for at disse også kan bli oppvarmet under bruk.
-  **Advarsel!** Personer med pacemaker eller annet teknisk medisinsk utstyr må aldri bruke, eller være i nærhet av, en aktiv induksjonsvarmer.
-  **Advarsel!** Når induksjonsvarmeren er i bruk, må arbeidsplassen tømmes for brennbart materiale for å forhindre at det antennes.
-  **Advarsel!** Sørg for å ha brannslukkingsutstyr for hånden. Fare for personskade.
-  **Advarsel!** Løse kabler og slanger medfører snublefare. Fare for personskade.

Ta på vernehansker og -briller før A80 tas i bruk.

### Se bilde 4

*Vernebriller og -hansker*

Når utløsningsbryteren trykkes inn, blinker lysdiodene hvitt, og induksjonsvarmeren er i drift

### Se bilde 6

*I bruk 16A-innstilling*

## OVEROPPHETING

Sørg for at du ikke overoppheter arbeidsstykket. Overoppheting kan redusere induktorens levetid. Oppvarmingen skal ikke ødelegge eller smelte arbeidsstykket.

## EKSTERN VANNKJØLING

Hvis det er behov for å forlenge driftstiden eller avkjøle maskinen, kan slangekoblingene som følger med, anvendes. Koble én av dem til det kalde springvannet og den andre til avløpet.

### Se bilde 2

1. *Toekomstige uitbreidingen*
2. *Overstroomklep*
3. *Vullen met water*
4. *Externe waterkoeling*

## FYLLE VANNTANKEN

- Løft opp maskinen til ca. 45 grader
- Ta av tanklokket
- Bruk en trakt og fyll opp til kanten
- Sett på lokket, så er maskinen klar til bruk.

### Se bilde 1

*Hef het toestel circa 45 graden op.*

*Open het tankdeksel.*

*Gebruik een vultrechter en vul tot aan de rand.*

*Sluit het deksel en het toestel is gereed voor gebruik.*

**OBS!** Induksjonsvarmerne våre bruker frostvæske (30 %), og denne må håndteres på en miljøvennlig måte, og den må skiftes ved etterfylling.

## BYTTE VARMEMUNNSTYKKE

Varmemunnstykket slites under bruk av induksjonsmaskinen og er derfor utskiftbart.

- Trekk ut strømledningen.
- Åpne trykkventilen.
- Skru varmemunnstykket løs fra håndtaket for hånd.
- Pass på at alle overflater er rene og hele.
- Bytt O-ringen ved behov. (15,3x2,4)
- Monter det nye varmemunnstykket på håndtaket, monter varmemunnstykket forsiktig for hånd.

### Se bilde 3

*Trekk ut strømledningen.*

*Åpne trykkventilen.*

*Skru varmemunnstykket løs fra håndtaket for hånd*

*Pass på at alle overflater er rene og hele*

*Bytt O-ringen ved behov. (15,3x2,4)*

*Monter det nye varmemunnstykket på håndtaket, monter varmemunnstykket forsiktig for hånd.*

*a) Varmemunnstykke 100883, b) Varmemunnstykke 100883 option*

*c) Vannkjølingsadapter 800344, d) Ripebeskyttelse 100885 option*

## FEILINDIKASJONER

Hvis induksjonsvarmeren blir for varm, slås overopphetingsvarslingen på, og induksjonsvarmeren slutter å fungere. Bruk det eksterne vannkjølingssystemet til å avkjøle maskinen.

### Se bilde 7

#### Overopphetingsvarsling

Hvis vannstrømmen blokkeres eller det ikke er nok kjølevæske i vanntanken, slås stømningsvarslingen på. Pass på at vannivået er som det skal, og at slangepakken ikke er blokkert

### Se bilde 8

#### Strømningsvarsling

Hvis varslingen om generell maskinutstysfeil slås på, må du koble induksjonsvarmeren fra stikkkontakten og koble den til på nytt. Ta kontakt med forhandleren eller med Alesco International AB direkte, hvis induksjonsvarmeren fremdeles angir maskinutstysfeil.







### Se bilde 9

#### Generell feil

## TEKNISK BESKRIVELSE

<b>Effekt:</b>	<b>3,7 kW</b>
<b>Utstyr:</b>	Gruppe 2, klasse A
<b>Frekvens:</b>	15 kHz – 40 kHz
<b>Merkespenning vekselstrøm:</b>	180–245 V AC, 50–60 Hz
<b>Omgivelsestemp.:</b>	0 °C til +40 °C
<b>IP-kode:</b>	21
<b>Vekt:</b>	12–16 kg
<b>Mål:</b>	135 x 30 x 50 mm
<b>Vanntank</b>	7 liter
<b>Slangepakke</b>	1,7 m
<b>Maks. trykk</b>	2000e5 Pa / 2 bar
<b>Tilbehørskontakt</b>	12 V / 0,5 A

## ADVARSLER OG VIKTIG INFORMASJON

-  **Viktig!** Bruk kun tilbehør og reservedeler som er godkjent av Alesco International AB.
-  **Viktig!** Hvis de eksterne vannslangene skiftes ut, skal de gamle slangene ikke brukes på nytt.
-  **Viktig!** Induksjonsvarmeren er laget for å ha en høy gjenbruksgrad. Den kan imidlertid inneholde stoffer som ikke skal kastes sammen med vanlig avfall. Kontakt Alesco International AB hvis du trenger informasjon om miljøriktig håndtering.
-  **Viktig!** Utstyret og bestanddelene må ikke modifiseres uten skriftlig forhåndstillatelse fra produsenten. Personen som bruker utstyret står ansvarlig for alle tekniske feil forårsaket av uriktig bruk, feil vedlikehold, skade, feil reparasjon eller modifisering av en annen part enn produsenten, eller som er spesifisert av produsenten
-  **Advarsel!** Alt service- og vedlikeholdsarbeid skal utføres av Alesco International ABs servicepersonell. Fare for elektrisk støt.
-  **Advarsel!** Ingen dekkplater må fjernes eller arbeid utføres på induksjonsvarmeren uten å

koble den fra strømmettet. Fare for elektrisk støt.



**Advarsel!** Hvis strømledningen skades, må den skiftes ut av produsenten, produsentens servicerepresentant eller tilsvarende kvalifisert person slik at risiko unngås.



**Advarsel!** Koble induksjonsvarmeren fra strømmettet før det utføres service, rengjøring eller vedlikehold. Fare for elektrisk støt.

## **GARANTI**

Alesco International AB gir en 24 måneders garanti for Alescos induksjonsvarmere og tilhørende deler. Garantien gjelder skade som skyldes feil på materialer eller under fremstilling. Garantien dekker **ikke** skade som følge av feil eller uforsiktig bruk, overbelastning, manglende vedlikehold eller naturlig slitasje.

### **Garantien forutsetter at:**

- Alesco 80 har blitt riktig installert og kontrollert i henhold til lokale forskrifter.
- Alesco 80 ikke har blitt modifisert på noen som helst måte uten godkjenning fra Alesco International AB.
- Kun originale deler fra Alesco International AB har blitt brukt til reparasjon.
- Induksjonsvarmeren har blitt brukt og vedlikeholdt i henhold til instruksjonene i denne bruksanvisningen.

## **GARANTIKRAV**

Ved et garantikrav rettet mot Alesco International AB må kunden kunne bevise at feilen oppsto i garantiperioden, og at Alesco 80 har blitt brukt i henhold til de angitte instruksjonene og tekniske dataene. Garantikrav må også inneholde detaljer om produkttype og serienummer.

## **KUNDESTØTTE**

Alesco International AB tilbyr profesjonell kundesupport: [www.alesco.se](http://www.alesco.se)

Seneste utgave av brukerhåndboken finnes på: [www.alesco.se](http://www.alesco.se)

E-post: [support@alesco.se](mailto:support@alesco.se), telefon: +46317114750.

Postadresse: Alesco International AB, Neongatan 10, SE-43153 Mölndal, SVERIGE

MÖLNDAL, SVERIGE 14.6.2013

Neil McCartney, administrerende direktør  
Alesco International AB

## POLSKI





### GRATULUJEMY

zakupu nowej profesjonalnej nagrzewnicy indukcyjnej. Należy ona do rodziny profesjonalnych nagrzewnic indukcyjnych firmy Alesco International AB, które są wyposażone w najnowsze technologie z dziedziny ogrzewania indukcyjnego.

### ROZPAKOWANIE

Zestaw węży, okablowanie, transformator i induktor należy sprawdzić pod względem widocznych uszkodzeń. W razie stwierdzenia uszkodzeń lub braku jakiegokolwiek elementu należy skontaktować się bezpośrednio z dystrybutorem firmy Alesco International AB.

### PIERWSZE URUCHOMIENIE

-  **Ważne!** Przed rozpoczęciem pracy z nagrzewnicą A80 zawsze należy przeczytać instrukcje bezpieczeństwa i ich przestrzegać.
-  **Ważne!** Do obowiązków użytkownika należy dopilnowanie, aby sprzęt został zainstalowany zgodnie z wytycznymi znajdującymi się w niniejszej instrukcji obsługi. Do obowiązków użytkownika należy dopilnowanie, aby przed użyciem nagrzewnica indukcyjna została sprawdzona zgodnie z obowiązującymi przepisami.
-  **Ważne!** Jeśli nagrzewnica indukcyjna jest używana w warunkach ujemnych temperatur, należy zastosować płyn niezamarzający. Zalecany płyn niezamarzający to 30% roztwór glikolu propylenowego.
-  **Ostrzeżenie!** Zbiornik można napełniać jedynie wodą, a w razie potrzeby mieszaniną wody i płynu niezamarzającego. Nieprawidłowa obsługa może skutkować obrażeniami ciała i/lub uszkodzeniem sprzętu.

Aby przygotować nagrzewnicę A80 do pracy, wystarczy podłączyć ją do ściennego gniazdka elektrycznego. Jednak aby wydłużyć czas pracy, do 10 minut, należy otworzyć pokrywę zbiornika wody chłodzącej i wlać do niego 2,5 l wody destylowanej lub wodociągowej.

#### Patrz rysunek 1

*Unieść urządzenie pod kątem około 45 stopni.*

*Otworzyć pokrywę zbiornika.*

*Za pomocą lejka napełnić zbiornik aż do krawędzi.*

*Zamknąć pokrywę. Urządzenie jest gotowe do pracy.*

### INSTALACJA

Nagrzewnica A80 jest przeznaczona do pracy w środowisku przemysłowym. Sprzęt klasy A

Napięcie sieciowe 180–245 V AC, 16 A, 50/60 Hz + PE

W chwili dostawy sprzęt jest gotowy do podłączenia do sieci elektrycznej.



**Przed podłączeniem sprzętu do sieci elektrycznej należy przeczytać niniejszą instrukcję!**

### NORMA



SS-EN 60335-1

## LINIA ZASILAJĄCA

-  **Ważne!** Urządzenie można podłączać tylko do prawidłowo uziemionych gniazdek.
-  **Ważne!** Nagrzewnicę A80 należy podłączać do gniazdka, które jest wyposażone w wyłącznik różnicowo-prądowy o prądzie znamionowym 30 mA.

Nagrzewnicę A80 należy podłączać do ściennego gniazdka elektrycznego. Kontrolki LED świecące się na zielono oznaczają, że nagrzewnica A80 jest podłączona i gotowa do pracy.













**Patrz rysunek 5 Ustawienie 10 A**

## NATĘŻENIE PRĄDU

Ustawienie prądu wyjściowego nagrzewnicy A80 można zmienić za pomocą przycisku regulacji natężenia prądu. Początkowe wskazanie diod LED odpowiada natężeniu prądu 10 A. Jeśli linia zasilająca na to pozwala, natężenie prądu można zwiększyć do 16 A. W przypadku elementu obrabianego o mniejszej grubości można również zmniejszyć prąd. Ustawienie natężenia prądu resetuje się każdorazowo po odłączeniu wtyczki zasilającej.

**Patrz rysunek 5 Ustawienie 10 A**

## OBSŁUGA

-  **Ostrzeżenie!** Niniejsze urządzenie jest przeznaczone wyłącznie do profesjonalnego użytku przez odpowiednio przeszkolonych użytkowników.
-  **Ostrzeżenie!** Urządzenie nie może być obsługiwane przez dzieci.
-  **Ostrzeżenie!** Niniejsze urządzenie nie jest przeznaczone do użytku przez osoby o obniżonej sprawności fizycznej, sensorycznej lub umysłowej.
-  **Ostrzeżenie!** Nagrzewnicy A80 nie wolno umieszczać na nierównej lub niestabilnej powierzchni. Nagrzewnica indukcyjna może się przewrócić i spowodować obrażenia ciała albo poważne uszkodzenie sprzętu.
-  **Ostrzeżenie!** Nie dotykać żadnych przedmiotów, które znajdowały się w pobliżu końcówki induktora, bez uprzedniego sprawdzenia, czy nie są gorące.
-  **Ostrzeżenie!** Nie dotykać aktywnego induktora, ponieważ wytwarza on silne pole magnetyczne i ciepło. Istnieje ryzyko odniesienia obrażeń ciała.
-  **Ostrzeżenie!** Do usuwania spalin należy używać wentylatora wyciągowego, chyba że lakier lub inne substancje chemiczne zostały usunięte przed podgrzaniem elementu obrabianego.
-  **Ostrzeżenie!** Nie wolno nosić żadnych metalowych przedmiotów, takich jak zegarki naręczne, biżuteria, naszyjniki, kluczyki samochodowe itp. Istnieje ryzyko podgrzania tych przedmiotów podczas pracy sprzętu.
-  **Ostrzeżenie!** Nagrzewnicy indukcyjnej nie mogą używać osoby z rozrusznikami serca ani innymi urządzeniami medycznymi. Nie mogą one także znajdować się w pobliżu urządzenia.
-  **Ostrzeżenie!** Podczas pracy nagrzewnicy indukcyjnej obszar roboczy musi być wolny od łatwopalnych materiałów, gdyż może dojść do ich zapalenia.
-  **Ostrzeżenie!** Należy się upewnić, że w miejscu pracy jest dostępna gaśnica. Istnieje ryzyko odniesienia obrażeń ciała.
-  **Ostrzeżenie!** Luźne kable i węże stwarzają ryzyko potknięcia się. Istnieje ryzyko odniesienia obrażeń ciała.

Przed rozpoczęciem używania nagrzewnicy A80 należy założyć okulary i rękawice ochronne.

**Patrz rysunek 4 Rękawice i ochrona oczu**

Po naciśnięciu włącznika kontrolki LED zaczynają migać na biało, a nagrzewnica indukcyjna włącza się.

**Patrz rysunek 6 Używane ustawienie 16 A**



## **PRZEGRZANIE**

Należy uważać, aby nie przegrzać elementu obrabianego. Przegrzanie może skutkować skróceniem czasu eksploatacji induktora. Proces ogrzewania nie powinien zniszczyć ani stopić elementu obrabianego.

## **ZEWNĘTRZNY UKŁAD CHŁODZENIA WODĄ**

W przypadku konieczności przedłużenia czasu pracy lub schłodzenia urządzenia należy użyć dołączonych złączek węży i podłączyć jedną z nich do źródła zimnej wody wodociągowej, a drugi — do odpływu.

### **Patrz rysunek 2**

1. Przyszłe dodatki
2. Zawór przelewowy
3. Wlewanie wody
4. Zewnętrzny układ chłodzenia wodą.

## **NAPEŁNIANIE ZBIORNIKA WODY**

- Unieść urządzenie pod kątem około 45 stopni.
- Otworzyć pokrywę zbiornika.
- Za pomocą lejka napełnić zbiornik aż do krawędzi.
- Zamknąć pokrywę. Urządzenie jest gotowe do pracy.

### **Patrz rysunek 1**

*Unieść urządzenie pod kątem około 45 stopni.  
Otworzyć pokrywę zbiornika.  
Za pomocą lejka napełnić zbiornik aż do krawędzi.  
Zamknąć pokrywę. Urządzenie jest gotowe do pracy.*

**UWAGA!** Płyn niezamarzający o stężeniu 30% stosowany w naszych nagrzewnicach indukcyjnych powinien być utylizowany zgodnie z przepisami ochrony środowiska oraz zastąpiony nowym płynem po usunięciu.

## **ZMIANA KOŃCÓWKI GRZEWCZEJ**

Końcówka grzewcza zużywa się podczas pracy nagrzewnicy indukcyjnej, co oznacza, że jest elementem eksploatacyjnym podlegającym wymianie.

- Odłączyć kabel zasilający.
- Otworzyć zawór ciśnienia.
- Ręcznie odkręcić końcówkę grzewczą od uchwytu.
- Upewnić się, że wszystkie powierzchnie są czyste i nieuszkodzone.
- W razie potrzeby wymienić uszczelkę O-ring. (15,3x2,4)
- Zamontować nową końcówkę grzewczą na uchwycie, dokręcając ją ostrożnie ręką.

### **Patrz rysunek 3**

*Odłączyć kabel zasilający.  
Otworzyć zawór ciśnienia.  
Ręcznie odkręcić końcówkę grzewczą od uchwytu.  
Upewnić się, że wszystkie powierzchnie są czyste i nieuszkodzone.  
W razie potrzeby wymienić uszczelkę O-ring. (15,3x2,4)  
Zamontować nową końcówkę grzewczą na uchwycie, dokręcając ją ostrożnie ręką  
a) Końcówka grzewcza 100883, b) Końcówka grzewcza 100883 option,  
c) Adapter wody chłodzącej 800344, d) Ochrona przed zarysowaniami 100885 option*

## KODY BŁĘDÓW

Jeśli nagrzewnica indukcyjna nagrzej się do zbyt wysokiej temperatury, nastąpi aktywacja ostrzeżenia o przegrzaniu, a nagrzewnica wyłączy się. W takiej sytuacji należy schłodzić urządzenie za pomocą zewnętrznego układu chłodzenia wodą.

### Patrz rysunek 7

*Ostrzeżenie przed przegrzaniem*

Jeśli przepływ wody jest zablokowany albo w zbiorniku znajduje się zbyt mało płynu chłodzącego, nastąpi aktywacja ostrzeżenia o przepływie. W takiej sytuacji należy się upewnić, że poziom wody w zbiorniku jest prawidłowy, a węże nie są zatkane/zagięte.

### Patrz rysunek 8

*Ostrzeżenie o przepływie*

W przypadku wystąpienia ostrzeżenia o ogólnym błędzie sprzętowym nagrzewnicę indukcyjną należy odłączyć od gniazdka ściennego, a następnie ponownie do niego podłączyć. Jeśli nagrzewnica indukcyjna nadal sygnalizuje błąd sprzętowy, należy się skontaktować ze sprzedawcą lub bezpośrednio z firmą Alesco International AB.





### Patrz rysunek 9





*Błąd ogólny*

## DANE TECHNICZNE

<b>Moc:</b>	<b>3,7 kW</b>
<b>Sprzęt:</b>	grupa 2, klasa A
<b>Częstotliwość:</b>	15–40 kHz
<b>Znamionowe napięcie prądu zmiennego:</b>	180–245 V AC, 50–60 Hz
<b>Temp. otoczenia:</b>	od 0 C do +40 C
<b>Stopień ochrony IP:</b>	21
<b>Masa:</b>	12–16 kg
<b>Wymiary:</b>	135 x 30 x 50 mm
<b>Zbiornik wody</b>	7 litrów
<b>Zestaw węży</b>	1,7 m
<b>Maks. ciśnienie</b>	2,000e5 Pa / 2 bary
<b>Złącze akcesoriów</b>	12 V / 0,5 A

## OSTRZEŻENIA I WAŻNE INFORMACJE

-  **Ważne!** Należy używać wyłącznie akcesoriów i części zamiennych zatwierdzonych przez firmę Alesco International AB.
-  **Ważne!** W przypadku wymiany dołączonych węży zewnętrznego chłodzenia należy się upewnić, że nie zostaną użyte stare węże.
-  **Ważne!** Konstrukcja nagrzewnicy indukcyjnej charakteryzuje się bardzo wysokim stopniem recyklingu. Może jednak zawierać substancje, których nie powinno się wyrzucać ze zwykłymi odpadami. Aby uzyskać informacje o ekologicznym użytkowaniu, należy się skontaktować z firmą Alesco International AB.
-  **Ważne!** Urządzenie i jego podzespoły nie mogą być modyfikowane bez uzyskania uprzedniej pisemnej zgody producenta. Użytkownik sprzętu jest odpowiedzialny za wszelkie usterki techniczne spowodowane nieprawidłowym użytkowaniem, nieprawidłową konserwacją, uszkodzeniami, nieprawidłową naprawą i modyfikacją przeprowadzoną przez podmiot inny niż producent lub wskazany przez producenta.

-  **Ostrzeżenie!** Wszelkie prace serwisowe i konserwacyjne muszą być wykonywane przez personel serwisowy firmy Alesco International AB. Istnieje ryzyko porażenia prądem.
-  **Ostrzeżenie!** Przed zdjęciem jakichkolwiek osłon oraz wykonaniem jakichkolwiek prac przy nagrzewnicy indukcyjnej należy odłączyć ją od zasilania elektrycznego. Istnieje ryzyko porażenia prądem.
-  **Ostrzeżenie!** Uszkodzony kabel zasilający powinien zostać wymieniony przez producenta, przedstawiciela jego serwisu lub inną przeszkoloną osobę, tak aby uniknąć potencjalnych zagrożeń.
-  **Ostrzeżenie!** Przed czyszczeniem oraz wykonaniem prac serwisowych i konserwacyjnych nagrzewnicę indukcyjną należy odłączyć od zasilania elektrycznego. Istnieje ryzyko porażenia prądem.

## **GWARANCJA**

Firma Alesco International AB udziela 24-miesięcznej gwarancji na nagrzewnice indukcyjne Alesco oraz ich podzespoły. Niniejsza gwarancja dotyczy uszkodzeń związanych z wadami materiałowymi i wadami wykonania. Gwarancja **nie** obejmuje uszkodzeń powstałych w wyniku nieprawidłowego lub nieostrożnego użytku, przeciążenia, zaniedbania konserwacji oraz naturalnego zużycia.

### **Gwarancja bazuje na następujących założeniach:**

- Nagrzewnica Alesco 80 została prawidłowo zainstalowana i sprawdzona zgodnie z lokalnymi przepisami.
- Nagrzewnica Alesco 80 nie została w jakikolwiek sposób zmodyfikowana bez zgody firmy Alesco International AB.
- Do napraw były używane wyłącznie oryginalne części firmy Alesco International AB.
- Nagrzewnica indukcyjna była używana i konserwowana zgodnie z wytycznymi znajdującymi się w niniejszej instrukcji obsługi..
- 

## **ROSZCZENIA GWARANCYJNE**

Jeśli konsument wystąpi z roszczeniem gwarancyjnym do firmy Alesco International AB, powinien udowodnić, że usterka powstała w czasie obowiązywania gwarancji oraz że nagrzewnica Alesco 80 była używana zgodnie z instrukcją obsługi oraz danymi technicznymi. Roszczenia gwarancyjne muszą zawierać szczegółowe informacje o typie produktu i jego numerze seryjnym.

## **OBSŁUGA KLIENTA**

Firma Alesco International AB oferuje profesjonalne wsparcie klienta: [www.alesco.se](http://www.alesco.se)

Najnowsze wersje instrukcji obsługi znajdują się pod adresem [www.alesco.se](http://www.alesco.se).

Adres e-mail: [support@alesco.se](mailto:support@alesco.se); telefon: +46 317114750. Adres pocztowy: Alesco International AB, Neogatan 10, SE-43153 Mölndal, SZWECJA

MÖLNDAL, SZWECJA 2013-06-14

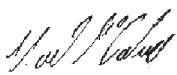

Neil McCartney, CEO  
Alesco International AB

## PORTUGUÊS





### PARABÉNS

pela aquisição do seu novo aquecedor por indução profissional. Este aquecedor inclui-se numa série de aquecedores por indução profissionais da Alesco International AB e representa a mais recente tecnologia de aquecimento por indução.

### DESEMBALAR

Verifique se a máquina e o tubo, cabos, transformador e indutor apresentam danos visíveis. Se alguma peça estiver em falta ou danificada, contacte o seu fornecedor ou a Alesco International AB directamente.

### FUNCIONAMENTO INICIAL

-  **Importante!** Leia sempre atentamente as instruções de segurança e cumpra-as com cuidado antes de começar a trabalhar com o A80.
-  **Importante!** É da responsabilidade do utilizador garantir que o equipamento foi montado de acordo com as instruções contidas neste manual de instruções. É da responsabilidade do utilizador garantir que o aquecedor por indução foi inspeccionado de acordo com as normas aplicáveis antes de o utilizar.
-  **Importante!** Se o aquecedor por indução for utilizado em ambientes com temperatura inferior à temperatura de congelamento, é necessário usar anticongelante. O anticongelante recomendado contém 30% de propilenoglicol.
-  **Aviso!** Pode apenas encher o reservatório com água, adicionando anticongelante, se necessário. Um manuseamento incorrecto pode originar lesões pessoais e/ou danos no equipamento.

O A80 pode ser utilizado sem outra preparação para além de ligar a máquina à tomada de parede, mas se pretender prolongar o tempo de funcionamento até 10 minutos, abra a tampa do depósito de água de arrefecimento e use 2,5 l de água destilada ou água da torneira limpa para encher o depósito de água de arrefecimento. **Ver figura 1**

*Eleve a máquina a cerca de 45 graus*

*Abra a tampa do depósito*

*Use um funil de enchimento e ateste até cima*

*Feche a tampa e a máquina estará pronta a utilizar.*

### MONTAGEM

O Alesco 80 foi concebido para ambientes industriais. Equipamento de Classe A

Tensão da rede eléctrica 180-245VCA 16A 50/60Hz + PE

Na entrega, este equipamento está preparado para ser ligado à rede eléctrica.



**Leia este manual antes de ligar o equipamento à rede eléctrica!**

### NORMA



SS-EN 60335-1

## CIRCUITO ELÉCTRICO

-  **Importante!** Só se pode ligar o equipamento a tomadas com ligação à terra adequada
-  **Importante!** O A80 tem de ser ligado a uma tomada com interruptor de protecção RCD/GFI 30mA.

Ligue o A80 à tomada de parede. Os LEDs indicarão com luz verde quando o A80 estiver ligado e pronto a utilizar.

**Ver figura 5**

*Definição 10A*













## LIGAR

Premindo o botão principal, altere a definição de alimentação do A80. A posição inicial dos LEDs corresponde a 10A. Se o seu circuito eléctrico o permitir, é possível aumentar a alimentação para 16A. É igualmente possível reduzir a alimentação se o equipamento for feito de material mais fino. A definição da alimentação será reposta quando desligar a ficha eléctrica.

**Ver figura 5**

*Definição 10A*

## UTILIZAÇÃO

-  **Aviso!** Esta máquina destina-se apenas a uso profissional e requer utilizadores com formação.
-  **Aviso!** Este equipamento não deve ser utilizado por crianças.
-  **Aviso!** Este equipamento não se destina a ser utilizado por pessoas com capacidades físicas, sensoriais ou mentais reduzidas.
-  **Aviso!** Não coloque o A80 numa superfície irregular ou instável. Este aquecedor por indução pode virar-se e originar lesões pessoais ou danos graves no equipamento.
-  **Aviso!** Não toque em nenhum objecto que tenha estado nas imediações da ponta de indução sem se certificar de que o objecto arrefeceu.
-  **Aviso!** Não toque no indutor enquanto este estiver activo dado que emite um forte campo magnético e calor. Risco de lesões pessoais
-  **Aviso!** Se a tinta ou outras substâncias químicas não tiverem sido removidas antes do aquecimento do equipamento, use uma ventoinha de extracção para remover o fumo.
-  **Aviso!** Não use objectos metálicos nas mãos como relógios, jóias, colares, chaves do carro, etc. Estes objectos podem aquecer durante o funcionamento.
-  **Aviso!** Qualquer pessoa portadora de um pacemaker ou outro equipamento médico técnico não deve nunca aproximar-se de um aquecedor por indução activo.
-  **Aviso!** Quando o aquecedor por indução for utilizado, o local de trabalho não deve ter quaisquer materiais combustíveis, de modo a evitar o seu acendimento.
-  **Aviso!** Assegure-se de que existe equipamento de extinção de incêndios à mão. Risco de lesões pessoais.
-  **Aviso!** Cabos e tubos soltos constituem um risco de tropeção. Risco de lesões pessoais.

Antes de começar a usar o A80, não se esqueça de colocar os óculos e as luvas de protecção.

**Ver figura 4**

*Óculos e luvas de protecção*

Ao premir o interruptor de accionamento, os LEDs piscam a branco e o aquecedor por indução começa a funcionar.

**Ver figura 6**

*Em uso definição 16A*

## **SOBREAQUECIMENTO**

Não sujeite o equipamento a sobreaquecimento. O sobreaquecimento pode destruir o tempo de vida útil do indutor. O processo de aquecimento não deve destruir nem derreter o equipamento.

## **ARREFECIMENTO DE ÁGUA EXTERIOR**

Se for necessário prolongar o tempo de funcionamento ou arrefecer a máquina, use as uniões de tubos incluídas e ligue uma das duas a uma torneira de água fria e a outra à drenagem.

### **Ver figura 2**

1. *Acessórios futuros*
2. *Válvula de descarga*
3. *Enchimento de água*
4. *Arrefecimento de água exterior*

## **ENCHER O DEPÓSITO DE ÁGUA**

- Eleve a máquina a cerca de 45 graus.
- Abra a tampa do depósito.
- Use um funil de enchimento e ateste até cima.
- Feche a tampa e a máquina estará pronta a utilizar.

### **Ver figura 1**

*Eleve a máquina a cerca de 45 graus*

*Abra a tampa do depósito*

*Use um funil de enchimento e ateste até cima*

*Feche a tampa e a máquina estará pronta a utilizar.*

**NOTA!** Os nossos aquecedores por indução usam 30% de anticongelante, devendo este ser tratado de forma ecológica e substituído ao reatestar.

## **SUBSTITUIR A PONTA DE AQUECIMENTO**

A ponta de aquecimento sofre desgaste ao utilizar-se o equipamento de indução, podendo, assim, ser substituída.

- Desligue o cabo de alimentação.
- Solte a válvula de pressão.
- Desaperte a ponta de aquecimento do manípulo manualmente.
- Certifique-se de que todas as superfícies estão limpas e não apresentam danos.
- Substitua o O-ring, se necessário. (15,3x2,4).
- Monte a nova ponta de aquecimento no manípulo, montando gentilmente a ponta de aquecimento à mão.

### **Ver figura 3**

*Desligue o cabo de alimentação.*

*Solte a válvula de pressão.*

*Desaperte a ponta de aquecimento do manípulo manualmente*

*Certifique-se de que todas as superfícies estão limpas e não apresentam danos*

*Substitua o O-ring, se necessário. (15,3x2,4)*

*Monte a nova ponta de aquecimento no manípulo, montando gentilmente a ponta de aquecimento à mão.*

*a) Ponta de aquecimento 100883, b) Ponta de aquecimento 100883 option*

*c) Adptador da água de arrefecimento 800344, d) Protecção anti-riscos 100885 option*

## INDICAÇÃO DE ERROS

Se o aquecedor por indução aquecer demasiado, o aviso de sobreaquecimento acende e o aquecedor por indução deixa de funcionar. Use o sistema de arrefecimento de água exterior para arrefecer a máquina.

### Ver figura 7

#### *Aviso de sobreaquecimento*

Se o fluxo de água for obstruído ou o líquido de arrefecimento não for suficiente no depósito de água, o aviso de fluxo acende. Certifique-se de que o nível de água está certo e que a tubagem não está obstruída.

### Ver figura 8

#### *Aviso de fluxo*

Se o aviso de avaria geral do equipamento acender, desligue o aquecedor por indução da tomada de parede e volte a ligar. Se o aquecimento por indução continuar a assinalar avaria geral do sistema, contacte o seu revendedor ou a Alesco International AB directamente.





### Ver figura 9





#### *Avaria geral*

## DESCRIÇÃO TÉCNICA

<b>Alimentação:</b>	<b>3,7kW</b>
<b>Equipamento:</b>	Grupo 2 Classe A
<b>Frequência:</b>	15kHz - 40kHz
<b>Tensão nominal CA:</b>	180-245VCA, 50-60Hz
<b>Temp. ambiente:</b>	0 °C a +40 °C
<b>Código IP:</b>	21
<b>Peso:</b>	12-16kg
<b>Medidas:</b>	135x30x50mm
<b>Depósito de água</b>	7 litros
<b>Tubagem</b>	1,7M
<b>Pressão máx.</b>	2,000e5 Pa/2 Bar
<b>Conector de acessórios</b>	12V - 0,5A

## AVISOS E INFORMAÇÕES IMPORTANTES

-  **Importante!** Use apenas acessórios e peças sobresselentes da Alesco International AB.
-  **Importante!** Em caso de substituição dos tubos de água exterior montados, não reutilize os tubos usados.
-  **Importante!** O aquecedor por indução foi concebido de modo a ser altamente reciclável. Contudo, pode conter substâncias que não devem ser eliminadas juntamente com o lixo normal. Contacte a Alesco International AB para obter informações acerca do manuseamento ambiental.
-  **Importante!** O equipamento e os seus componentes não podem ser modificados sem a autorização prévia por escrito por parte do fabricante. O utilizador do equipamento é responsável por todas as avarias técnicas originadas por uso indevido, manutenção indevida, danos, reparação indevida ou modificação por outrem que não o fabricante ou especificado pelo fabricante.

-  **Aviso!** Todo o trabalho de manutenção e serviço deve ser efectuado pelo pessoal de serviço da Alesco International AB. Risco de choque eléctrico.
-  **Aviso!** Não retire quaisquer tampas nem efectue qualquer trabalho no aquecedor por indução sem o desligar da corrente. Risco de choque eléctrico.
-  **Aviso!** Se o cabo de alimentação for danificado, deve ser substituído pelo fabricante, seu agente de serviço ou funcionários com qualificação equivalente, de modo a evitar acidentes.
-  **Aviso!** Desligue o aquecimento por indução da alimentação antes de efectuar qualquer serviço, limpeza ou manutenção. Risco de choque eléctrico.

## **GARANTIA**

A Asco International AB oferece uma garantia de 24 meses nos aquecedores por indução e respectivas peças da Alesco. Esta garantia aplica-se a danos relativos a avarias em materiais ou fabrico. A garantia **não** cobre danos que resultem do uso inadequado ou descuidado, sobrecarga, manutenção negligente ou desgaste natural.

### **A garantia parte do pressuposto de que:**

- O Alesco 80 foi correctamente montado e inspeccionado de acordo com as normas locais.
- O Alesco 80 não foi modificado de forma alguma sem a autorização da Alesco International AB.
- Nas reparações foram apenas utilizadas peças de origem da Alesco International AB.
- O aquecedor por indução foi utilizado e mantido de acordo com as instruções contidas neste manual de instruções.

## **RECLAMAÇÃO AO ABRIGO DA GARANTIA**

Em caso de reclamação ao abrigo da garantia junto da Alesco International AB, o cliente deverá conseguir provar que a avaria surgiu dentro do período da garantia e que o Alesco 80 foi utilizado de acordo com as instruções e dados técnicos especificados. As reclamações ao abrigo da garantia devem ainda conter informações acerca do tipo de produto e número de série.

## **ASSISTÊNCIA**

A Alesco International AB oferece assistência profissional: [www.alesco.se](http://www.alesco.se)

Para obter o manual do utilizador mais actualizado, vá a: [www.alesco.se](http://www.alesco.se)

Por e-mail: [support@alesco.se](mailto:support@alesco.se), por telefone: +46317114750.

Por correio: Alesco International AB, Neongatan 10, SE-43153 Mölndal SWEDEN

MÖLNDAL, SWEDEN 2013-06-14

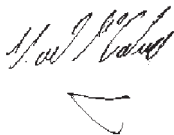

Neil McCartney, CEO  
Alesco International AB



## ROMÂNĂ





### FELICITĂRI

pentru achiziția noului dumneavoastră încălzitor cu inducție profesional. Acest încălzitor este inclus într-o serie de încălzitoare cu inducție profesionale de la Alesco International AB și reprezintă cea mai recentă tehnologie în încălzirea prin inducție.

### DEZAMBALARE

Verificați coletul aparatului și furtunurilor, cablului, transformatorului și inductorului dacă prezintă deteriorări vizibile. Dacă ceva lipsește sau este deteriorat, contactați reprezentantul de vânzări sau direct Alesco International AB.

### PUNEREA ÎN FUNCȚIUNE INIȚIALĂ

-  **Important!** Întotdeauna citiți complet instrucțiunile de securitate și respectați-le cu atenție înainte de începe să lucrați cu A80.
-  **Important!** Este responsabilitatea utilizatorului să asigure instalarea echipamentului conform instrucțiunilor din acest manual. Este responsabilitatea utilizatorului să asigure inspecția încălzitorului prin inducție în conformitate cu reglementările aplicabile înainte ca acesta să fie utilizat
-  **Important!** Dacă încălzitorul prin inducție este utilizat în medii în care temperatura este sub cea de înghețare trebuie folosit antigel. Antigelul recomandat este 30% glicol propilenă.
-  **Avertizare!** Nu umpleți rezervorul cu orice altceva decât apă, cu antigel dacă este necesar . Manevrarea incorectă poate cauza vătămări personale și/sau deteriorarea echipamentului.

A80 poate fi utilizat fără nici o pregătire în plus decât conectarea aparatului la priza de perete, dar dacă doriți să extindeți timpul de lucru până la 10 minute, deschideți capacul rezervorului de apă de răcire și folosiți 2,5L de apă distilată sau apă de robinet curată pentru a umple rezervorul de apă de răcire.

#### Vezi figura 1

*Ridicați aparatul circa 45 de grade*

*Deschideți capacul rezervorului*

*Utilizați o pâlnie și umpleți până la margine*

*Închideți capacul și aparatul este pregătit de utilizare.*

### INSTALARE

Alesco 80 este conceput pentru mediul industrial. Echipament Clasa A

Tensiune de rețea 180-245VAC 16A 50/60Hz + PE

La livrare echipamentul este pregătit pentru conectare la tensiunea de rețea.

**Citiți prezentul manual înainte de conectarea echipamentului la rețea!**

### STANDARD



SS-EN 60335-1

## LINIE ALIMENTARE ELECTRICĂ

 **Important!** Dispozitivul poate fi conectat doar la prize cu legare la pământ corespunzătoare

 **Important!** Este obligatoriu ca aparatul A80 să fie conectat la o priză echipată cu întrerupător de protecție la curent rezidual RCD/GFI 30mA.

Conectați aparatul A80 la priza de perete. LED-urile indică cu o lumină verde când A80 este conectat și pregătit de utilizare.

**Vezi figura 5 Setare 10A**

## ALIMENTARE ELECTRICĂ

Prin apăsarea butonului „Power” (alimentare energie electrică) se modifică setările de putere ale aparatului A80. Poziția de pornire a LED-urilor corespunde la 10A. Dacă linia de alimentare electrică permite, este posibil să creșteți puterea până la un curent de alimentare de 16A. Este de asemenea posibil să se scadă puterea dacă piesa de procesat este dintr-un material mai subțire. Setările de putere sunt resetate atunci când este deconectată alimentarea de la priză.

**Vezi figura 5 Setare 10A**

## UTILIZARE

 **Avertizare!** Acest aparat este destinat pentru utilizare profesională și necesită utilizatori instruiți.

 **Avertizare!** Dispozitivul nu este permis să fie utilizat de copii.

 **Avertizare!** Acest dispozitiv nu este destinat utilizării de către persoane cu capacități fizice, senzoriale și mentale reduse.

 **Avertizare!** Nu amplasați A80 pe o suprafață denivelată sau instabilă. Încălzitorul prin inducție se poate răsturna și cauza astfel vătămări personale sau deteriorări grave ale echipamentului.

 **Avertizare!** Nu atingeți niciun obiect care a fost în vecinătatea vârfului de inducție fără a verifica dacă obiectul s-a răcit.

 **Avertizare!** Nu atingeți inductorul atunci când este activat deoarece el emite un câmp magnetic puternic și căldură. Risc de vătămări personale.

 **Avertizare!** Dacă vopseaua sau alte substanțe chimice nu au fost îndepărtate înainte ca piesa de procesat să fie încălzită, utilizați un ventilator exhaustor pentru eliminarea gazelor.

 **Avertizare!** Nu purtați asupra dumneavoastră nici un obiect metalic cum ar fi ceasuri, bijuterii, lanțuri, chei de mașină etc. Există riscul ca în timpul funcționării inductorului acestea să fie de asemenea încălzite.

 **Avertizare!** Oricine are implantat un stimulator cardiac sau alt echipament medical nu are voie niciodată să utilizeze sau să se afle în apropierea unui încălzitor prin inducție în funcțiune.

 **Avertizare!** Atunci când încălzitorul prin inducție este în funcțiune, locul de muncă trebuie să fie liber de materiale combustibile, pentru a evita aprinderea acestora.

 **Avertizare!** Aveți grijă să existe la îndemână extingtoare. Risc de vătămări personale.

 **Avertizare!** Cablurile și furtunurile desprinse prezintă risc de împiedicare. Risc de vătămări personale.

Înainte de a începe utilizarea aparatului A80 puneți-vă mânușile și ochelarii de protecție.

**Vezi figura 4 Protecție pentru ochi și mânuși**

Atunci când apăsați întrerupătorul de declanșare, LED-urile luminează intermitent alb și încălzitorul prin inducție funcționează.

**Vezi figura 6 În utilizare setare 16A**

## **SUPRAÎNCĂLZIRE**

Aveți grijă să nu supraîncălziți piesa de procesat. Supraîncălzirea poate să afecteze durata de viață funcțională a inductorului. Procesul de încălzire nu trebuie să distrugă sau să topească piesa de procesat.

## **RĂCIRE CU APĂ EXTERIOARĂ**

Dacă este necesar să extindeți timpul de lucru sau să răciți mașina, utilizați furtunurile de conectare incluse, unul din cele două la robinetul de apă rece și celălalt la scurgere.

### **Vezi figura 2**

1. *Suplimente viitoare*
2. *Supapă de preaplin*
3. *Umplere cu apă*
4. *Răcire cu apă exterioară*

## **CUM SE UMPLE REZERVORUL DE APĂ**

- Ridicați aparatul circa 45 de grade
- Deschideți capacul rezervorului
- Utilizați o pâlnie și umpleți până la margine
- Închideți capacul și aparatul este pregătit de utilizare

### **Vezi figura 1**

*Ridicați aparatul circa 45 de grade*

*Deschideți capacul rezervorului*

*Utilizați o pâlnie și umpleți până la margine*

*Închideți capacul și aparatul este pregătit de utilizare.*

**NOTĂ!** Încălzitoarele noastre prin inducție folosesc antigel 30%, iar acesta trebuie să fie manipulat cu protejarea mediului și trebuie înlocuit la reumplere.

## **SCHIMBAREA VÂRFULUI DE ÎNCĂLZIRE**

- Vârful de încălzire se uzează când se folosește aparatul și în consecință poate fi înlocuit.
- Scoateți din priză cablul de alimentare.
- Deschideți supapa de presiune.
- Deșurubați cu mâna vârful de încălzire de la mâner.
- Asigurați-vă că toate suprafețele sunt curate și nedeteriorate.
- Dacă este necesar înlocuiți inelul O (15,3x2,4).
- Montați noul vârf de încălzire pe mâner; montați cu grijă vârful de încălzire, cu mâna.

### **Vezi figura 3**

*Scoateți din priză cablul de alimentare.*

*Deschideți supapa de presiune.*

*Deșurubați cu mâna vârful de încălzire de la mâner.*

*Asigurați-vă că toate suprafețele sunt curate și nedeteriorate*

*Dacă este necesar înlocuiți inelul O. (15,3x2,4)*

*Montați noul vârf de încălzire pe mâner; montați cu grijă vârful de încălzire, cu mâna.*

*a) Vârf de încălzire 100883, b) Vârf de încălzire 100883 option*

*c) Adaptor răcire apă 800344, d) Protecție la răzuire 100885 option*

## INDICAȚII DE EROARE

Dacă încălzitorul cu inducție se încălzește prea tare, se aprind avertizorul de supraîncălzire și încălzitorul cu inducție se oprește din funcțiune. Utilizați sistemul de răcire cu apă externă pentru a scădea temperatura mașinii.

### Vezi figura 7

*Avertizare supraîncălzire*

Dacă fluxul de apă este obturat sau lichidul de răcire nu este suficient în rezervor, se aprinde avertizorul de debit. Asigurați-vă că nivelul apei este în regulă și fasciculul de furtunuri nu este obturat.

### Vezi figura 8

*Avertizor debit*

Dacă se aprinde avertizorul general de defecțiune a echipamentului, scoateți încălzitorul cu inducție din priză de perete și îl reconectați. Dacă încălzitorul cu inducție semnalizează în continuare un defect general, luați legătura cu distribuitorul pentru dumneavoastră sau direct cu Alesco International AB.





### Vezi figura 9

*Defect general*

## DESCRIERE TEHNICĂ

<b>Putere:</b>	<b>3,7kW</b>
<b>Echipament:</b>	Grupa 2 Clasa A
<b>Frecvență:</b>	15kHz - 40kHz
<b>Tensiune nominală AC:</b>	180-245VAC, 50-60Hz
<b>Temperatură ambiantă:</b>	0 C la +40 C
<b>Clasă IP:</b>	21
<b>Greutate:</b>	12-16kg
<b>Dimensiuni:</b>	135x30x50mm
<b>Rezervor apă</b>	7 litri
<b>Fascicul furtunuri</b>	1,7M
<b>Presiune maximă</b>	2,000e5 Pa/2 Bar
<b>Accesorii conector</b>	12V/0,5A

## AVERTIZĂRI ȘI INFORMAȚII IMPORTANTE

-  **Important!** Utilizați numai accesoriile și piesele de schimb aprobate de Alesco International AB.
-  **Important!** Dacă furtunurile de apă exterioară sunt înlocuite asigurați-vă ca cele vechi să nu fie reutilizate.
-  **Important!** Încălzitorul prin inducție este proiectat să posede un grad înalt de reciclabilitate. Totuși el conține substanțe care nu este permis să fie aruncate la gunoierul menajer. Contactați Alesco International AB pentru informații referitoare la manipularea cu protejarea mediului.
-  **Important!** Nu este permisă modificarea echipamentului și a componentelor sale fără acordul scris în prealabil al producătorului. Utilizatorul echipamentului este responsabil pentru toate defecțiunile tehnice cauzate de utilizarea incorectă, întreținerea incorectă, daune, reparația sau modificarea incorectă efectuată de un terț, altul decât producătorul

sau cel specificat de către producător.

 **Avertizare!** Toate lucrările de service și întreținere trebuie să fie executate de personalul de service al Alesco International AB. Risc de electrocutare.

 **Avertizare!** Nu detașați plăcile de acoperire sau efectuați lucrări la încălzitorul prin inducție fără a-l deconecta în prealabil de la rețeaua de alimentare cu energie. Risc de electrocutare.

 **Avertizare!** Dacă este deteriorat cablul de alimentare, acesta trebuie înlocuit de către producător, agentul său de service sau persoane calificate similar, cu scopul de a evita situațiile periculoase.

 **Avertizare!** Deconectați încălzitorul prin inducție de alimentarea cu energie de la rețea înainte de a executa lucrări de service, curățare sau întreținere. Risc de electrocutare.

## **GARANȚIE**

Alesco International AB acordă pentru încălzitorul prin inducție și piesele sale o garanție de 24 luni. Această garanție este aplicabilă pentru defecte de material sau fabricație. Garanția **nu** acoperă daunele ce rezultă din utilizarea incorectă sau neatență, supraîncărcare, întreținere neglijentă sau uzura și degradarea naturală.

### **Garanția presupune că:**

- Alesco 80 a fost corect instalat și verificat în conformitate cu reglementările locale.
- Alesco 80 nu a fost modificat în niciun fel fără acordul Alesco International AB.
- Au fost utilizate pentru reparații numai piese de schimb originale de la Alesco International AB.
- Încălzitorul prin inducție a fost utilizat și întreținut conform instrucțiunilor din acest manual cu instrucțiuni.

## **SOLICITAREA GARANȚIEI**

În cazul unei solicitări a garanției către Alesco International AB, clientul trebuie să fie capabil să dovedească că defecțiunea a rezultat în timpul perioadei de garanție și că Alesco 80 a fost utilizat în conformitate cu instrucțiunile specificate și datele tehnice. Solicitățile de garanție trebuie să cuprindă de asemenea detalii despre tipul produsului și numărul de serie.

## **SUPPORT**

Alesco International AB oferă un suport profesional: [www.alesco.se](http://www.alesco.se)

Pentru cea mai recentă revizie a manualului utilizatorului vezi: [www.alesco.se](http://www.alesco.se)

Prin e-mail: [support@alesco.se](mailto:support@alesco.se), la telefon: +46317114750.

Prin poștă: Alesco International AB, Neongatan 10, SE-43153 Mölndal SWEDEN

MÖLNDAL, SWEDEN 2013-06-14

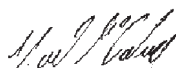

Neil McCartney, CEO  
Alesco International AB

## SLOVENČINA





### BLAHOŽELÁME VÁM

k zakúpeniu nového profesionálneho indukčného ohrievača. Tento ohrievač je súčasťou radu profesionálnych indukčných ohrievačov spoločnosti Alesco International AB a predstavuje najnovšiu technológiu v indukčnom ohreve.

### VYBALENIE

Skontrolujte, či balík so zariadením a hadicou, káble, transformátor a induktor nemajú viditeľné poškodenie. V prípade, že by niečo chýbalo alebo bolo poškodené, kontaktujte svojho predajcu alebo priamo spoločnosť Alesco International AB.

### PRVOTNÉ SPUSTENIE

-  **Dôležité!** Pred začatím práce so zariadením A80 si vždy prečítajte bezpečnostné pokyny a dôkladne ich dodržiavajte.
-  **Dôležité!** Povinnosťou používateľa je zabezpečiť, aby sa zariadenie nainštalovalo v súlade s pokynmi uvedenými v tomto návode na obsluhu. Používateľ je povinný zabezpečiť, aby sa indukčný ohrievač pred použitím skontroloval v súlade s platnými predpismi
-  **Dôležité!** Ak sa indukčný ohrievač používa v prostredí, kde teplota je pod bodom mrazu, je nutné použiť nemrznúcu zmes. Odporúčanou nemrznúcou zmesou je 30 %-ný roztok propylénglykolu.
-  **Varovanie!** Nádrž nenapĺňajte ničím iným než vodou, v prípade potreby nemrznúcou zmesou. Nesprávny postup môže spôsobiť zranenie osôb alebo poškodenie zariadenia

Zariadenie A80 sa okrem pripojenia zariadenia do sieťovej zásuvky môže používať bez akýchkoľvek ďalších príprav. Ak by ste však chceli predĺžiť prevádzku o maximálne 10 minút, otvorte veko nádrže chladiacej kvapaliny a použite 2,5 l destilovanej alebo čistej vody z vodovodu na jej naplnenie.

#### **Pozrite obrázok 1**

*Zdvihnite jednu stranu zariadenia asi o 45 stupňov.*

*Otvorte veko nádrže.*

*Použite plniaci lievnik a naplňte nádrž až po okraj.*

*Zatvorte veko a zariadenie je pripravené na používanie.*

### INŠTALÁCIA

Zariadenie ALESCO 80 je určené pre priemyselné prostredie. Zariadenie triedy A  
Sieťové napätie 180-245 VAC, 16 A, 50/60 Hz + PE

Toto zariadenie je pripravené na pripojenie k sieťovému napätiu už pri dodávke.



**Pred pripojením zariadenia k sieťovému napätiu si prečítajte túto príručku!**

### NORMA



SS-EN 60335-1

## PRÍVOD NAPÁJANIA

-  **Dôležité!** Spotrebič sa môže pripojiť iba do zásuviek s riadnym uzemnením.
-  **Dôležité!** Je nutné, aby sa zariadenie A80 pripájalo k zásuvke, ktorá má prúdový chránič RCD/GFI 30mA.

Pripojte zariadenie A80 do zásuvky. LED diódy signalizujú zeleným svetlom, keď je zariadenie A80 pripojené a pripravené na použitie.













**Pozrite obrázok 5** *Nastavenie 10A*

## NAPÁJANIE

Stlačením tlačidla napájania zmeníte nastavenie výkonu zariadenia A80. Východisková pozícia LED diód zodpovedá prúdu 10 A. Ak to prívod napájania dovoľuje, je možné zvýšiť prúd až na 16 A. Takisto je možné znížiť výkon, ak sa obrába kus z tenšieho materiálu. Nastavenie výkonu sa pri odpojení napájacej zásuvky vynuluje.

**Pozrite obrázok 5** *Nastavenie 10A*

## POUŽÍVANIE

-  **Varovanie!** Toto zariadenie je určené len pre profesionálne použitie a vyžaduje zaškolených používateľov.
-  **Varovanie!** Spotrebič nesmú obsluhovať deti.
-  **Varovanie!** Tento spotrebič nie je určený pre používanie osobami so zníženými fyzickými, zmyslovými alebo duševnými schopnosťami.
-  **Varovanie!** Zariadenie A80 neumiestňujte na nerovný alebo nestabilný povrch. Indukčný ohrievač by sa mohol prevrátiť a spôsobiť zranenie osôb alebo vážne poškodenie zariadenia.
-  **Varovanie!** Žiadnych predmetov, ktoré boli v blízkosti dosahu indukcie, sa bez predchádzajúceho ubezpečenia, že tieto predmety už vychladli, nedotýkajte.
-  **Varovanie!** Nedotýkajte sa induktora počas jeho aktivácie, pretože vyžaruje silné magnetické pole a teplo. Nebezpečenstvo úrazu
-  **Varovanie!** Okrem farieb alebo iných chemikálií, ktoré sa pred ohriatím opracovávaného kusa odstránili z blízkosti ohrievača, použite pri odstraňovaní dymov aj digestor
-  **Varovanie!** Na rukách nenoste žiadne kovové predmety, ako sú hodinky, šperky, náramky, kľúče od auta, atď. Vzniká riziko, že sa prevádzke tiež budú zahrievať.
-  **Varovanie!** Osoby, ktoré používajú kardiostimulátor alebo iné technické zdravotnícke zariadenie, nesmú za žiadnych okolností aktívny indukčný ohrievač používať, ani sa nachádzať v jeho blízkosti.
-  **Varovanie!** Keď je indukčný ohrievač v prevádzke, z pracoviska musí byť odstránený všetok horľavý materiál, aby sa tak zabránilo jeho vznieteniu.
-  **Varovanie!** Uistite sa, že hasiace zariadenie máte na dosah. Nebezpečenstvo úrazu.
-  **Varovanie!** Voľné káble a hadice predstavujú nebezpečenstvo zakopnutia. Nebezpečenstvo úrazu.

Pred začatím používania zariadenia A80 si navlečte ochranné rukavice a nasadzte ochranné okuliare.

**Pozrite obrázok 4**

*Ochrana očí a rúk*

Pri stlačení spínača na rukoväti, LED dióda začne blikať bielym svetlom a indukčný ohrievač začne pracovať.

**Pozrite obrázok 6**

*16A Nastavenie v prevádzke*

## PREHRIATIE

Dbajte na to, aby ste opracovávaný kus neprehriali. Prehrievanie môže znížiť životnosť induktora. Proces ohrievania nesmie zničiť alebo roztaviť opracovávaný kus.

## EXTERNÉ VODNÉ CHLADENIE

V prípade, že potrebujete predĺžiť pracovnú dobu alebo ochladiť zariadenie, použite priložené hadicové konektory. Jeden z nich pripojte na kohútik so studenou vodou a druhý k odtoku.

### Pozrite obrázok 2

1. *Picture*
2. *Budúce doplnky*
3. *Prepúšťací ventil*
4. *Dopĺňanie vody*
5. *Externé vodné chladenie*

## AKO NAPLNÍŤ NÁDRŽ S VODOU

- Zdvihnite jednu stranu zariadenia asi o 45 stupňov.
- Otvorte veko nádrže.
- Použite plniaci lievik a naplňte nádrž až po okraj.
- Zatvorte veko a zariadenie je pripravené na používanie.

### Pozrite obrázok 1

*Zdvihnite jednu stranu zariadenia asi o 45 stupňov.*

*Otvorte veko nádrže.*

*Použite plniaci lievik a naplňte nádrž až po okraj.*

*Zatvorte veko a zariadenie je pripravené na používanie.*

**UPOZORNENIE!** Náš indukčný ohrievač používa 30 % roztok nemrznúcej kvapaliny, s ktorou je nutné narábať ekologicky. Pri dopĺňaní nádrže sa táto zmes musí vymeniť.

## VÝMENA OHREVNÉHO HROTU

Ohrevný hrot sa používaním indukčného zariadenia opotrebuje, a preto je možné ho vymieňať

- Vytiahnite napájací kábel zo zásuvky.
- Uvoľnite tlakový ventil.
- Rukov vyskrutkujte ohrevný hrot z rukoväte.
- Uistite sa, že všetky plochy sú čisté a nepoškodené.
- V prípade potreby vymeňte „O“ krúžok. (15,3x2,4)
- Namontujte nový ohrevný hrot na rukoväť, zľahka rukou naskrutkujte ohrevný hrot.

### Pozrite obrázok 3

*Vytiahnite napájací kábel zo zásuvky.*

*Uvoľnite tlakový ventil.*

*Rukov vyskrutkujte ohrevný hrot z rukoväte.*

*Uistite sa, že všetky plochy sú čisté a nepoškodené.*

*V prípade potreby vymeňte „O“ krúžok. (15,3x2,4)*

*Namontujte nový ohrevný hrot na rukoväť, zľahka rukou naskrutkujte ohrevný hrot.*

*a) Ohrevný hrot 100883, b) Ohrevný hrot 100883 option*

*c) Adaptér chladiacej kvapaliny 800344, d) chránič proti poškrabaniu 100885 option*



## CHYBOVÉ HLÁSENIA

V prípade, že je indukčný ohrievač príliš horúci, zapne sa výstraha prehriatia a indukčný ohrev prestane pracovať. Na ochladenie zariadenia použite externý systém vodného chladenia.

### Pozrite obrázok7

Výstraha pred prehriatím

Ak je prietok vody zapchatý, alebo ak vo vodnej nádrži nie je dostatočné množstvo chladiacej kvapaliny, zapne sa prietoková výstraha. Uistite sa, že hladina vody je v poriadku a že hadica nie je zapchatá.

### Pozrite obrázok8

Výstraha pred pretečením

Ak sa zapne výstraha všeobecnej poruchy zariadenia, odpojte indukčný ohrievač z elektrickej zásuvky a znovu ho pripojte. V prípade, že indukčný ohrievač stále signalizuje všeobecnú poruchu zariadenia, obráťte sa na svojho predajcu alebo priamo na spoločnosť Alesco International AB.





### Pozrite obrázok9

Všeobecná porucha

## TECHNICKÝ POPIS

Výkon:	3,7 kW
Zariadenie:	Skupina 2, Trieda A
Frekvencia:	15 kHz - 40 kHz
Menovité striedavé napätie:	180-245 VAC, 50-60 Hz
Okolité teplota:	0 C až +40 C
Krytie:	IP 21
Hmotnosť:	12 - 16 kg
Rozmery:	135 x 30 x 50 mm
Vodná nádrž:	7 litrov
Dĺžka hadice:	1,7 m
Maximálny tlak:	200 000 Pa/2 Bar
Konektorpríslušenstva	12 V / 0,5A

## VÝSTRAHY A DÔLEŽITÉ INFORMÁCIE

-  **Dôležité!** Používajte len príslušenstvo a náhradné diely schválené spoločnosťou Alesco International AB.
-  **Dôležité!** V prípade výmeny priložených externých vodných hadíc sa uistite, že staré kusy už nebudete znovu používať.
-  **Dôležité!** Indukčný ohrievač je navrhnutý tak, aby sa dosiahol vysoký stupeň recyklovateľnosti. Avšak zariadenie môže obsahovať látky, ktoré by sa nemali vyhadzovať do bežného odpadu. Ak chcete získať viac informácií o ekologickej manipulácii, kontaktujte spoločnosť Alesco International AB.
-  **Dôležité!** Zariadenie a jeho komponenty sa nesmú upravovať bez predchádzajúceho písomného súhlasu výrobcu. Používateľ zariadenia je zodpovedný za všetky technické zlyhania spôsobené nesprávnym používaním, nesprávnou údržbou, za poškodenia, nesprávnu opravu alebo úpravu stranou inou, ako je výrobca alebo strana určená výrobcou
-  **Výstraha!** Všetky servisné a údržbárske práce musia byť vykonané servisnými

zamestnancami spoločnosti Alesco International AB. Nebezpečenstvo úrazu elektrickým prúdom.

**Varovanie!** Nikdy neodkrývajte krycie dosky, ani nevykonávajte žiadnu prácu na indukčnom ohrievači bez odpojenia od elektrickej siete. Nebezpečenstvo úrazu elektrickým prúdom.

**Varovanie!** V prípade poškodenia napájacieho kábla, musí byť v tento kábel vymenený výrobcom, jeho servisným zástupcom, alebo osobami s podobnou kvalifikáciou, aby sa tak predišlo nebezpečenstvu.

**Varovanie!** Pred vykonávaním servisu, čistenia, alebo údržby, odpojte indukčný ohrievač od elektrickej siete. Nebezpečenstvo úrazu elektrickým prúdom.

## ZÁRUKA

Spoločnosť Alesco International AB poskytuje 24 mesačnú záruku na indukčné ohrievače a ich súčiastky od spoločnosti Alesco. Táto záruka sa vzťahuje na poškodenia vzniknuté v súvislosti s chybami materiálu alebo výrobnými chybami. Táto záruka **nepokrýva** poškodenia spôsobené nevhodným alebo neopatrným používaním, preťažením, nedbalou údržbou alebo prirodzeným opotrebovaním.

### Záruka predpokladá, že:

- Zariadenie Alesco 80 sa správne nainštalovalo a skontrolovalo v súlade s miestnymi predpismi.
- Zariadenie Alesco 80 sa žiadnym spôsobom neupravovalo bez súhlasu spoločnosti Alesco International AB.
- Na opravy sa použili iba originálne náhradné diely od spoločnosti Alesco International AB.
- Indukčný ohrievač sa využíval a udržiaval v súlade s pokynmi uvedenými v tejto užívateľskej príručke..

## REKLAMÁCIA

V prípade reklamácie proti spoločnosti Alesco International AB, zákazník musí byť schopný preukázať, že k poruche došlo v záručnej dobe, a že zariadenie Alesco 80 sa používalo v súlade s uvedenými pokynmi a technickými údajmi. Reklamácia musí tiež obsahovať údaje o type výrobku a sériové číslo.

## PODPORA

Spoločnosť Alesco International AB ponúka profesionálnu podporu: [www.alesco.se](http://www.alesco.se)

Najnovšiu prepracovanú užívateľskú príručku nájdete na stránke: [www.alesco.se](http://www.alesco.se)

Prostredníctvom e-mailu: [support@alesco.se](mailto:support@alesco.se), prostredníctvom telefónu: +46317114750.

Prostredníctvom pošty: Alesco International AB, Neongatan 10, SE-43153 Mölndal SWEDEN

MÖLNDAL, ŠVÉDSKO 14.6.2013

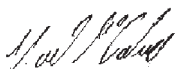

Neil McCartney, CEO  
Alesco International AB

## SLOVENŠČINA





### ČESTITAMO

vam ob nakupu profesionalnega indukcijskega grelnika. Ta grelnik je del serije profesionalnih indukcijskih grelnikov podjetja Alesco International AB in predstavlja najnovejšo tehnologijo indukcijskega ogrevanja.

### RAZPAKIRANJE

Preglejte, ali na stroju, paketu cevi, kabliah, transformatorju in tuljavi opazite vidne poškodbe. Če kar koli manjka ali je poškodovano, se obrnite na svojega prodajalca ali neposredno na podjetje Alesco International AB

### PRVI ZAGON

-  **Pomembno!** Pred začetkom dela s sistemom A80 vedno preberite varnostna navodila in jih skrbno upoštevajte.
-  **Pomembno!** Uporabnik je odgovoren, da zagotovi, da je oprema vgrajena skladno z navodili v tem priročniku. Uporabnik je odgovoren, da zagotovi, da je pred uporabo indukcijski grelnik pregledan skladno z zadevnimi predpisi.
-  **Pomembno!** Če indukcijski grelnik uporabljate v okoljih, kjer je temperatura pod zmrziščem, morate uporabiti sredstvo proti zmrzovanju. Kot sredstvo proti zmrzovanju priporočamo 30-odstotni propilenglikol.
-  **Opozorilo!** Posode ne napolnite z ničemer razen vodo, po potrebi z dodanim sredstvom proti zmrzovanju. Nepravilno ravnanje lahko povzroči telesne poškodbe in/ali škodo na opremi

Sistem A80 lahko uporabljate samo s priključitvijo na stensko vtičnico, če pa želite podaljšati čas delovanja do 10 minut, odprite pokrov posode za hladilno vodo in napolnite posodo za hladilno vodo z 2,5 l destilirane vode ali čiste pitne vode.

#### Glejte sliko 1

*Stroj dvignite za približno 45°.*

*Odprite pokrov posode.*

*Uporabite lijak in nalijte vodo do roba.*

*Zaprte pokrov, stroj je pripravljen za uporabo.*

### VGRADNJA

Stroj Alesco 80 je razvit za industrijsko okolje. Oprema razreda A

Omrežna napetost 180–245 V□, 16 A, 50/60 Hz + PE

Ta oprema je ob dobavi pripravljena za priključitev na električno omrežje.



**Preden opremo priključite na električno omrežje, preberite ta priročnik!**

### STANDARD



SS-EN 60335-1

## ELEKTRIČNI VOD

-  **Pomembno!** Napravo je dovoljeno priključiti samo na ustrezno ozemljene vtičnice.
-  **Pomembno!** Sistem A80 morate priključiti na vtičnico z zaščitnim stikalom RCD/GFI s prožilnim tokom 30 mA.

Sistem A80 priključite v stensko vtičnico. Lučka LED zasveti zeleno, da pokaže, da je sistem A80 priključen in pripravljen za uporabo.

### Glejte sliko 5

*Nastavitev 10A*













## VKLOP

Pritisk na gumb za vklop spremeni nastavljeno moč sistema A80. Začetni položaj lučke LED pomeni 10 A. Če to dopušča vir napetosti, lahko moč povečate na 16 A. Moč lahko tudi zmanjšate, če je obdelovanec iz tanjšega materiala. Nastavitev moči se ponastavi, ko odklopite napajalni vtič.

### Glejte sliko 5

*Nastavitev 10A*

## UPORABA

-  **Opozorilo!** Ta naprava je namenjena samo za profesionalno uporabo in jo morajo uporabljati usposobljeni uporabniki.
-  **Opozorilo!** Naprave ne smejo upravljati otroci.
-  **Opozorilo!** Ta naprava ni namenjena za uporabo s strani oseb z zmanjšanimi fizičnimi, čutnimi in miselnimi zmožnostmi.
-  **Opozorilo!** Sistema A80 ne postavljajte na neravne ali nestabilne podlage. Indukcijski grelnik se lahko prevrne in povzroči telesne poškodbe ali veliko škodo na opremi.
-  **Opozorilo!** Ne dotikajte se predmetov, ki so bili v bližini indukcijske konice, če prej niste preverili, ali se je predmet ohladil.
-  **Opozorilo!** Vključene tuljave se ne dotikajte, saj oddaja močno magnetno polje in vročino. Nevarnost telesnih poškodb.
-  **Opozorilo!** Če pred obdelavo z obdelovanca niste odstranili barve ali drugih kemikalij, odsesavajte hlape z ventilatorjem.
-  **Opozorilo!** Ne nosite kovinskih predmetov, kot so ure, nakit, ogrlice, ključi itd. Obstaja tveganje, da se med uporabo segrejejo.
-  **Opozorilo!** Ljudje s srčnim spodbujevalnikom ali drugo tehnično medicinsko opremo ne smejo nikoli uporabljati indukcijskega grelnika in ne smejo biti v njegovi bližini.
-  **Opozorilo!** Med uporabo indukcijskega grelnika morate z delovnega mesta odstraniti vse vnetljive materiale, da se ne morejo vneti.
-  **Opozorilo!** Vedno poskrbite, da imate pri roki gasilno opremo. Nevarnost telesnih poškodb..
-  **Opozorilo!** Nepritrjeni kabli in cevi predstavljajo tveganje spotikanja. Nevarnost telesnih poškodb

Pred začetkom uporabe sistema A80 oblecite zaščitne rokavice in si nataknite očala.

### Glejte sliko 4

*Zaščita oči in rokavice*

Ob pritisku na sprožilec lučke LED utripajo belo in indukcijski grelnik deluje.

### Glejte sliko 6

*Uporablja se nastavitev 16A*

## **PREGREVANJE**

Ne pozabite, da ne smete pregreti obdelovanca. Pregrevanje lahko poslabša življenjsko dobo tuljave. Postopek segrevanja ne sme uničiti ali raztopiti obdelovanca.

## **ZUNANJE VODNO HLAJENJE**

Če želite podaljšati čas delovanja ali ohladiti stroj, uporabite priložene cevne priključke in enega priključite na hladno pitno vodo, drugega pa na odtok.

### **Glejte sliko 2**

1. *Prihodnja dodatna oprema*
2. *Prelivni ventil*
3. *Dolivanje vode*
4. *Zunanje vodno hlajenje*

## **KAKO NAPOLNITE POSODO ZA VODO**

- Stroj dvignite za približno 45°.
- Odprite pokrov posode.
- Uporabite lijak in nalijte vodo do roba.
- Zaprite pokrov, stroj je pripravljen za uporabo.

### **Glejte sliko 1**

*Stroj dvignite za približno 45°.*

*Odprite pokrov posode.*

*Uporabite lijak in nalijte vodo do roba.*

*Zaprite pokrov, stroj je pripravljen za uporabo.*

**OPOMBA!** Naši indukcijski grelniki lahko uporabljajo 30-odstotno zmes sredstva proti zmrzovanju, ki jo je treba zavreči na okolju prijazen način in zamenjati ob vnovičnem polnjenju.

## **ZAMENJAVA GRELNE KONICE**

Grelna konica se pri uporabi indukcijskega stroja obrablja in jo lahko zato zamenjate.

- Odklopite napajalni kabel.
- Sprostite tlačni ventil.
- Z dlanjo odvijte grelno konico z ročaja.
- Poskrbite, da so vse površine čiste in nepoškodovane.
- Po potrebi zamenjajte tesnilni obroč. (15,3x2,4)
- Na ročaj vgradite novo grelno konico, grelno konico vgradite previdno z dlanjo.

### **Glejte sliko 3**

*Odklopite napajalni kabel.*

*Sprostite tlačni ventil.*

*Z dlanjo odvijte grelno konico z ročaja.*

*Poskrbite, da so vse površine čiste in nepoškodovane.*

*Po potrebi zamenjajte tesnilni obroč. (15,3x2,4)*

*Na ročaj vgradite novo grelno konico, grelno konico vgradite previdno z dlanjo*

*a) Grelna konica 100883, b) Grelna konica 100883 option*

*c) Priključek za vodno hlajenje 800344, d) Ščitnik pred praskami 100885 option*

## PRIKAZI NAPAK

Če se indukcijski grelnik pregreje, se vklopi opozorilo za pregrevanje in indukcijski grelnik preneha delovati. Stroj ohladite z zunanjim sistemom za vodno hlajenje.

### Glejte sliko 7

*Opozorilo za pregrevanje*

Če je pretok vode oviran ali ni dovolj hladilne tekočine v posodi za vodo, se vklopi opozorilo o pretoku. Poskrbite, da je raven vode ustrezna in da paket cevi ni oviran.

### Glejte sliko 8

*Opozorilo za pretok*

Če se vklopi splošno opozorilo za strojno napako, odklopite indukcijski grelnik iz stenske vtičnice in ga znova priključite. Če indukcijski grelnik še vedno javlja splošno strojno napako, se obrnite na svojega prodajalca ali neposredno na podjetje Alesco International AB.





### Glejte sliko 9

*Splošna napaka*

## TEHNIČNI OPIS

<b>Moč:</b>	<b>3,7 kW</b>
<b>Oprema:</b>	skupina 2, razred A
<b>Frekvenca:</b>	od 15 do 40 kHz
<b>Nazivna izmenična napetost:</b>	od 180 do 245 V~, od 50 do 60 Hz
<b>Temperatura okolja:</b>	od 0 do 40 °C
<b>Razred IP:</b>	21
<b>Teža:</b>	od 12 do 16 kg
<b>Mere:</b>	135 x 30 x 50 mm
<b>Posoda za vodo:</b>	7 litrov
<b>Paket cevi:</b>	1,7 m
<b>Največji tlak:</b>	0,2 MPa/2 bar
<b>Priključek za dodatno opremo</b>	12 V/0,5 A

## OPOZORILA IN POMEMBNE INFORMACIJE

-  **Pomembno!** Uporabljajte samo odobreno dodatno opremo in nadomestne dele podjetja Alesco International AB.
-  **Pomembno!** Če zamenjate priključene zunanje cevi, poskrbite, da starih ne boste več uporabljali.
-  **Pomembno!** Indukcijski grelnik je zasnovan tako, da ga je mogoče v veliki meri reciklirati. Vseeno pa lahko vsebuje snovi, ki jih ne smete zavreči med običajne odpadke. Za informacije o varovanju okolja se obrnite na podjetje Alesco International AB.
-  **Pomembno!** Opreme in njenih sestavnih delov ne smete predelovati brez poprejšnjega pisnega privoljenja proizvajalca. Uporabnik opreme je odgovoren za vse tehnične napake, ki so nastale zaradi nepravilnega ravnanja ali vzdrževanja, škode, nepravilnega popravila ali predelave s strani kogar koli razen proizvajalca ali brez odobritve proizvajalca.
-  **Opozorilo!** Vse servisiranje in vzdrževanje mora izvajati servisno osebje podjetja Alesco International AB. Tveganje električnega udara.

 **Opozorilo!** Dokler indukcijskega grelnika ne odklopite iz električnega omrežja, ne odstranjujte pokrovov in ne delajte na indukcijskem grelniku. Tveganje električnega udara.

 **Opozorilo!** Če je napajalni kabel poškodovan, ga mora zamenjati proizvajalec, njegov servisni zastopnik ali kdo s podobnimi pooblastili, da je preprečeno tveganje.

 **Opozorilo!** Pred servisiranjem, čiščenjem ali vzdrževanjem indukcijski grelnik vedno odklopite iz električnega omrežja. Tveganje električnega udara.

## **GARANCIJA**

Podjetje Alesco International AB zagotavlja 24-mesečno garancijo za indukcijske grelnike Alesco in njihove dele. Ta garancija velja za škodo, povezano z napakami materiala ali proizvodnje. Ta garancija **ne** pokriva škode, ki bi nastala zaradi neustrezne ali nepazljive uporabe, preobremenitve, malomarnega vzdrževanja ali običajne obrabe.

### **Garancija velja ob naslednjih predpostavkah:**

- Sistem Alesco 80 je bil pravilno vgrajen in pregledan skladno s krajevnimi predpisi.
- Sistem Alesco 80 ni bil na noben način predelan, če za to ni bilo pridobljeno dovoljenje podjetja Alesco International AB.
- Za popravila so bili uporabljeni samo originalni deli podjetja Alesco International AB.
- Indukcijski grelnik je bil uporabljen in vzdrževan skladno z navodili v tem priročniku.

## **UVELJAVLJANJE GARANCIJE**

V primeru garancijskega zahtevka proti podjetju Alesco International AB mora stranka dokazati, da je napaka nastala v garancijskem obdobju in da je bil sistem Alesco 80 uporabljen skladno z navedenimi navodili ter tehničnimi podatki. Garancijski zahtevki morajo vključevati tudi informacijo o tipu izdelka in serijski številki.

## **PODPORA**

Podjetje Alesco International AB ponuja strokovno podporo: [www.alesco.se](http://www.alesco.se)

Za zadnjo različico priročnika obiščite: [www.alesco.se](http://www.alesco.se)

E-pošta: [support@alesco.se](mailto:support@alesco.se) Telefon: +46317114750.

Pošta: Alesco International AB, Neogatan 10, SE-43153 Mölndal, Švedska

MÖLNDAL, Švedska, 14. 6. 2013

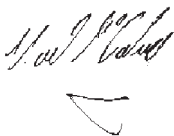

Neil McCartney, CEO  
Alesco International AB

## SVENSKA





### GRATULERAR

till köpet av din nya professionella induktionsvärmare. Induktionsvärmaren ingår i en serie professionella värmare från Alesco International AB och representerar den senaste tekniken inom induktionsvärmning.

### UPPACKNING

Kontrollera maskinen och slangpaketet, kablage, transformator och induktor för synliga skador. Om något saknas eller är skadat kontakta din återförsäljare eller Alesco International AB direkt.

### UPPSTART

-  **Viktigt!** Läs alltid igenom säkerhetsinstruktionen och följ anvisningarna noggrant innan Alesco 80 börjar användas.
-  **Viktigt!** Det är ägarens ansvar att utrustningen har installerats enligt instruktionerna i denna handbok. Det är ägarens ansvar att garantera att induktionsvärmaren, innan den används, har inspekterats i enlighet med tillämpliga föreskrifter.
-  **Viktigt!** Om induktionsvärmaren används i miljöer där temperaturen är under fryspunkten måste ett frostskyddsmedel användas. Rekommenderat frostskyddsmedel är 30 % propylen glykol.
-  **Varning!** Fyll inte vattentanken med något annat än vatten (och frostskyddsmedel vid behov). Felaktig hantering kan orsaka personskada och/eller skador på induktionsvärmaren.

A80 kan användas utan några fler förberedelser än ansluta maskinen till vägguttaget, men om du vill förlänga arbetstiden, upp till 10 minuter, öppna kylvattentanks lock och fyll på destillerat vatten eller rent kranvatten för att fylla upp kylvattentanken.

#### Se bild 1

*Lyft upp maskinen ca 45 grader.*

*Öppna tanklocket.*

*Använd en tratt och fyll på upp till kanten.*

*Stäng tanklocket och maskinen är klar att använda.*

### INSTALLATION

Alesco 80 är avsedd för industriell miljö. Klass A utrustning.

Nätspänning: 180-245VAC, 50-60Hz + PE

Vid leverans är utrustningen klar för att anslutas till nätspänning.

**Läs först igenom denna manual innan utrustningen ansluts till nätspänningen!**



### STANDARD



SS-EN 60335-1



## ANSLUT

-  **Viktigt!** Maskin får enbart anslutas till korrekt jordade eluttag.
-  **Viktigt!** Det krävs att maskinen endast ansluts till eluttag som är uppsäkrat med en 30 mA jordfelsbrytare.

Anslut induktionsvärmaren till vägguttaget. Lysdioderna indikerar med fast grönt ljus när induktionsvärmaren är ansluten och klar för användning.













**Se bild 5 10A inställning**

## EFFEKT

Effekten på induktionvärmaren kan ändras genom att trycka på effektknappen. LED lampornas start position motsvarar 10A. Om din el anläggning tillåter det, är det möjligt att öka effekten upp till 16A. Det är också möjligt att sänka effekten om arbetsstycket är t.ex. tunnare. Effekt inställningen återställs när nätkabelns kontakt kopplas.

**Se bild 5 10A inställning**

## ANVÄNDNING

-  **Varning!** Maskinen är avsedd för professionellt användande och kräver tränade användare.
-  **Varning!** Maskinen får inte användas av barn.
-  **Varning!** Induktionsvärmaren får inte avsett att användas av personer med fysiska, sensoriska eller psykiska funktionshinder.
-  **Varning!** Ställ inte induktionsvärmaren på ojämna eller instabila underlag. Då kan induktionsvärmaren välta och orsaka personskador eller allvarliga skador på induktionsvärmaren t.
-  **Varning!** Rör inte något objekt som varit i närheten av induktionsspetsen utan att kontrollera att objektet har svalnat.
-  **Varning!** Vidrör inte induktorn när den är aktiverad på grund av det starka magnetfältet och värmen. Risk för personskador
-  **Varning!** Om inte färgen har tagits bort innan arbetsstycket värms upp bör en utsugningsfläkt användas för att avlägsna rökgaser.
-  **Varning!** Bär inga metallföremål på kroppen såsom klockor, smycken, halsband, etc. Då det finns risk vid handhavande att de oavsiktligt värms.
-  **Varning!** En person som bär pacemaker eller annan medicinteknisk utrustning skall aldrig använda eller vara i direkt anslutning till en aktiv induktionsvärmare.
-  **Varning!** När induktionsvärmaren används ska arbetsområdet vara rensat från brännbara material för att undvika att dessa antänds.
-  **Varning!** Tillse att du vet var brandsläckningsutrustningen finns. Risk för personskador.
-  **Varning!** Lösa kablar och slangar utgör en snubbelrisk. Risk för personskada.

Innan du börjar använda din induktionsvärmare se till att använda skyddshandskar och skyddsglasögon.

**Se bild 4.**

*Skydd för ögon och handskar skall användas!*

När du trycker på manöverknappen börjar lysdioderna blinka vitt och visa att induktionsvärmaren är igång och värmer.

**Se bild 6**

*Maskin i drift med 16A inställning*

## ÖVERHETTNING

Kom ihåg att inte övervärma arbetsstycket. Överhettning kan förstöra induktorns livslängd. Värminnsprocessen får inte förstöra eller smälta arbetsstycket.

## EXTRA KYLNING

Om du behöver utöka arbetstiden eller kyla ner den interna vattentanken använd de medföljande slanganslutningarna och anslut en till en vattenkran och den andra till avloppet.

### Se bild 2

1. *Används ej*
2. *Övertrycks ventil*
3. *Vatten påfyllning*
4. *Extra kylning*

## FYLLA VATTENTANKEN

- Lyft upp maskinen ca 45 grader.
- Öppna tanklocket.
- Använd en tratt och fyll på upp till kanten.
- Stäng tanklocket och maskinen är klar att använda.

### Se bild 1

*Lyft upp maskinen ca 45 grader.*

*Öppna tanklocket.*

*Använd en tratt och fyll på upp till kanten.*

*Stäng tanklocket och maskinen är klar att använda.*

**OBS!** Induktionsvärmaren använder glykol och detta måste återvinnas och ersättas vid påfyllning/avtappning.

## BYTE AV INDUKTOR

Induktorn slits när man använder värmaren, och kan därför bytas när den är sliten.

- Koppla ur anslutningskabeln.
- Öppna övertrycksventilen.
- Skruva loss induktorn motsols för hand.
- Kontrollera att ytorna är rena och oskadade.
- Byt o-ringen (15,3x2,4) om nödvändigt.
- Montera den nya induktorn på handtaget medsols för hand.

### Se bild 3

*Koppla ur anslutningskabeln.*

*Öppna övertrycksventilen.*

*Skruva loss induktorn motsols för hand.*

*Kontrollera att ytorna är rena och oskadade.*

*Byt o-ringen (15,3x2,4) om nödvändigt.*

*Montera den nya induktorn på handtaget medsols för hand.*

*a) Standard induktor 100883, b) Rak induktor 100883 tillbehör*

*c) Vattenkylnings adaptrar 800344, d) Repskydd 100885 tillbehör*

## FELINDIKATION

Om induktionsvärmaren blir för varm, tänds varningslampan och maskinen slutar värma. Använd det extra vattenkylsystemet för att kyla ner maskinen

### Se bild 7

#### Överhettnings varning

Om vattenflödet hindras eller om kylvattnet inte är tillräckligt i vattentanken så tänds varningslampan för flödes fel. Kontrollera vattennivån och att slangpaketet inte är klämt eller trasigt.

### Se bild 8

#### Flödes varning

Om allmänt hårdvarufel tänds koppla ur induktionsvärmaren och koppla in den igen för återställning. Visas fortfarande allmänt hårdvarufel, kontakta din återförsäljare eller Alesco International AB direkt.

### Se bild 9

#### Generellt fel

## TEKNISK BESKRIVNING

Effekt:	3,7kW
Utrustning:	Grupp 2 Klass A
Frekvens:	15kHz - 40kHz
Nätanslutning:	180-245VAC, 50-60Hz
Temperatur:	0°C to +40°C
IP klassning:	21
Vikt:	12-16kg
Dimension:	135x30x50mm
Vattentank:	7 liter
Slangpaket:	1,7M
Max tryck:	2,000e5/2 Bar
Tillbehörs ansl:	12V/0,5A

## VARNINGAR OCH VIKTIG INFORMATION

 **Viktigt!** Använd endast Alesco International AB:s godkända tillbehörs- och reservdelar.

 **Viktigt!** Om de medföljande extra vattenslangarna byts se till att inte återanvända begagnade.

**Viktigt!** Induktionsvärmaren är konstruerad med hög återanvändningsgrad. Trots detta kan det innehålla ämnen, som inte bör kastas i vanlig sophantering. Kontakta Alesco International AB för information om miljöriktig hantering

 **Viktigt!** Utrustningen eller dess delar skall inte ändras utan föregående skriftliga tillstånd från tillverkaren. Användaren av utrustningen skall ha eget ansvar för alla tekniska fel som beror på felaktig användning, felaktig skötsel, skada, felaktig reparation eller ändring av annan än tillverkaren eller någon som angetts av tillverkaren.

 **Varning!** Alla större service- och underhållsarbeten måste utföras av Alesco International AB:s servicepersonal. **Risk för elektriska stötar**

 **Varning!** Avlägsna inga täckplåtar eller utför inte något arbete på

**induktionsvärmaren utan att koppla loss den från vägguttaget. Risk för elektriska stötar.**



**Varning! Om** anslutningsladdan är skadad så måste den bytas utav tillverkaren, dess service agent eller jämförbar kvalificerad person för att undvika fara.



**Varning! Koppla loss** induktionsvärmaren från vägguttaget innan du genomför service, rengöring eller underhåll. Risk för elektriska stötar.

## **GARANTI**

Alesco International AB lämnar 24 månaders garanti på Alesco induktionsvärmare som gäller från och med leveransdagen. Garantin gäller skador som beror på fel i material eller tillverkning. Garantin omfattar **inte** skador som har uppkommit vid olämplig eller ovarsam användning, överbelastning, ansvarslös skötsel eller naturligt slitage.

### **Garantin förutsätter att:**

- Alesco 80 är korrekt installerad samt kontrollerad enligt gällande lokala förordningar.
- Alesco 80 inte har ändrats eller byggts om utan godkännande från Alesco International AB.
- Endast originaldelar från Alesco International AB har använts vid reparationer.
- Användande och underhåll har utförts i enlighet med instruktionerna i denna handbok

## **GARANTIKRAV**

Vid garantikrav gentemot Alesco International AB måste kunden kunna bevisa att felet har uppkommit inom garantitiden samt att Alesco 80 har använts enligt givna instruktioner och tekniska data. Garantikraven omfattar också uppgifter om produkttyp och maskinserienummer.

## **SUPPORT**

Alesco International AB har en professionell kundsupport: [www.alesco.se](http://www.alesco.se).

För senast uppdaterad manual, gå in på [www.alesco.se](http://www.alesco.se).

Skicka e-post: [support@alesco.se](mailto:support@alesco.se), kontakta via telefon: +46317114750.

Skicka brev: Alesco International AB, Neongatan 10, SE-43153 Mölndal SVERIGE

MÖLNDAL, SWEDEN 2013-06-14

Neil McCartney, CEO  
Alesco International AB

## TÜRKÇE





### TEBRİKLER

Yeni profesyonel endüksiyon ısıtıcıyı satın aldığınız için tebrik ederiz. Bu ısıtıcı Alesco International AB'nin sunduğu profesyonel endüksiyon ısıtıcılar ürün serisinde yer almaktadır ve endüksiyon ısıtıcı alanında en yeni teknolojileri içermektedir.

### AMBALAJIN AÇILMASI

Makine ve hortum paketi, kablolar, transformatör ve endüktörde gözle görülür hasarlar olup olmadığını kontrol edin. Eğer herhangi bir parça eksik ya da hasarlıysa, doğrudan bayinizle ya da Alesco International AB ile görüşün.

### İLK BAŞLATMA

-  **Önemli!** A80 ile çalışmaya başlamadan önce her zaman güvenlik talimatlarını okuyun ve bunlara uygun hareket edin.
-  **Önemli!** Donanımın bu talimatlar kılavuzuna uygun olarak monte edildiğinden emin olmak kullanıcının sorumluluğundadır. Endüksiyon ısıtıcının kullanılmadan önce ilgili yönetmeliklere uygun olarak incelenmesi kullanıcının sorumluluğundadır
-  **Önemli!** Eğer endüksiyon ısıtıcı, sıcaklığın donma noktasının altında olduğu ortamlarda kullanılıyorsa, antifriz kullanılması gerekmektedir. Önerilen antifriz %30 propilen glikoldür.
-  **Uyarı!** Depoyu, su dışında hiçbir sıvı ile doldurmayın. Yalnızca gerektiğinde antifriz koyun. Yanlış kullanılması kişisel yaralanmalara ve/veya donanımın zarar görmesine neden olabilir.

A80, makinenin prize takılması dışında herhangi bir hazırlık yapılmadan kullanılabilir. Ancak çalışma süresi 10 dakikaya kadar uzatmak isterseniz, soğutma suyu deposu kapağını açın ve depoyu doldurmak için 2,5 l distile su ya da temiz musluk suyu doldurun.

#### Resme bakın 1

*Makineyi yaklaşık 45 derece döndürün*

*Depo kapağını açın*

*Bir doldurma hunisi kullanın ve kenara kadar doldurun*

*Kapağı kapattığınızda makine kullanıma hazırdır.*

### TAKILMASI

Alesco 80, endüstriyel ortamlar için geliştirilmiştir. Donanım Sınıfı A

Şebeke elektriği 180-245VAC 16A 50/60Hz + PE

Bu makine, teslim edildiğinde şebeke elektriğine bağlanmaya hazır durumdadır.



**Makineyi şebeke elektriğine bağlamadan önce bu kılavuzu okuyun!**

### STANDART



SS-EN 60335-1

## ELEKTRİK HATTI

-  **Önemli!** Cihaz, yalnızca uygun topraklamaya sahip prizlere takılabilir
-  **Önemli!** A80'in RCD/GFI 30mA koruma şalterine sahip bir prize bağlanması gerekmektedir.

A80'i prize takın. LED'ler, A80 takıldığında ve kullanıma hazır olduğunda yeşil renkte yanacaktır.

### Resme bakın 5

10A ayarı













## GÜÇ

Güç düğmesine basılması, A80'in güç ayarını değiştirir. LED'lerin başlangıç konumu 10A'e karşılık gelmektedir. Eğer elektrik hattınız izin veriyorsa gücü 16A'e kadar arttırabilirsiniz. Üzerinde çalıştığınız parça ince bir malzemeden yapılmışsa güç ayarını düşürebilirsiniz. Elektrik fişi prizden çıkartıldığında güç ayarı sıfırlanacaktır

### Resme bakın 5

10A ayarı

## KULLANIM

-  **Uyarı!** Makine yalnızca profesyonel ve eğitimli kullanıcılar içindir.
-  **Uyarı!** Cihaz çocuklar tarafından çalıştırılmamalıdır.
-  **Uyarı!** Bu cihaz fiziksel, algısal ya da zihinsel yetenekleri kısıtlı kişiler tarafından kullanılacak şekilde tasarlanmamıştır.
-  **Uyarı!** A80'i düzgün olmayan ya da dengesiz bir yüzey üzerine yerleştirmeyin. Endüksiyon ısıtıcı devrilebilir ve donanımda kişisel yaralanmalara ve ciddi hasara neden olabilir.
-  **Uyarı!** Nesnenin soğuduğunu kontrol etmeden endüksiyon ucunun yakınındaki hiçbir nesneye dokunmayın.
-  **Uyarı!** Güçlü bir manyetik alan ve ısı yaydığından çalışır durumdayken endüktöre dokunmayın. Kişisel yaralanma riski.
-  **Uyarı!** Üzerinde çalışılan parça ısıtılmadan önce üzerindeki boya ya da diğer kimyasallar çıkartılmadıysa, çıkacak dumanı uzaklaştırmak için bir aspiratör fanı kullanın.
-  **Uyarı!** Ellerinizi saat, mücevher, kolye, araba anahtarları vs. gibi hiçbir metal nesne takmayın. Çalışma sırasında bunların ısınma riski bulunmaktadır.
-  **Uyarı!** Kalp pili ya da başka teknik medikal cihazlar kullanan kişilerin asla çalışan bir endüksiyon ısıtıcıyı kullanmaması ya da endüksiyon ısıtıcının yanında bulunmaması gerekmektedir.
-  **Uyarı!** Endüksiyon ısıtıcı kullanılırken, çalışma sahasındaki yanıcı malzemeler, tutuşma riskini önlemek için uzaklaştırılmalıdır.
-  **Uyarı!** Elinizde yangın söndürme araçları bulunduğundan emin olun. Kişisel yaralanma riski.
-  **Uyarı!** Gevşek kablolar ya da hortumlar, takılma riskine neden olabilir. Kişisel yaralanma riski.

A80'i kullanmaya başlamadan önce, koruyucu eldivenleri ve gözlükleri taktığınızdan emin olun.

### Resme bakın 4

Göz ve eldiven koruması

Tetiğe bastığınızda LED'ler beyaz renkte yanıp söner ve endüksiyon ısıtıcısı çalışır.

### Resme bakın 6

Kullanımda 16A ayarı

## **AŞIRI ISITMA**

Üzerinde çalıştığınız parçayı fazla ısıtmamaya dikkat edin. Aşırı ısıtma, endüktörün kullanım ömrünü kısaltabilir. Isıtma işlemi, üzerinde çalışılan parçaya zarar vermemeli ya da parçayı eritmemelidir.

## **HARİCİ SU SOĞUTMASI**

Eğer çalışma süresini uzatmanız ya da makineyi soğutmanız gerekiyorsa, ürünle birlikte verilen hortum konektörlerini kullanın ve uçlardan birini soğuk musluk suyuna ve diğerini gidere bağlayın.

### **Resme bakın 2**

1. *İleride yapılabilecek eklentiler*
2. *Taşma valfi*
3. *Su doldurma*
4. *Harici su soğutma*

## **SU DEPOSU NASIL DOLDURULUR**

- Makineyi yaklaşık 45 derece döndürün
- Depo kapağını açın
- Bir doldurma hunisi kullanın ve kenara kadar doldurun
- Kapağı kapattığınızda makine kullanıma hazırdır.

### **Resme bakın 1**

*Makineyi yaklaşık 45 derece döndürün*

*Depo kapağını açın*

*Bir doldurma hunisi kullanın ve kenara kadar doldurun*

*Kapağı kapattığınızda makine kullanıma hazırdır.*

**NOT!** Endüksiyon ısıtıcılarımızda, %30 antifriz kullanılmaktadır ve bunun çevreyle dost biçimde ele alınması ve tekrar doldurma sırasında değiştirilmesi gerekmektedir.

## **ISITMA UCUNUN DEĞİŞTİRİLMESİ**

Isıtma ucu endüksiyon makinesi kullanılırken yıpranır, ve dolayısıyla değiştirilmesi gerekir

- Elektrik kablosunu çıkartın.
- Basınç valfini açın.
- Isıtma ucunu elle çevirerek koldan çıkartın
- Tüm yüzeylerin temiz ve hasarsız olduğundan emin olun
- Gerekiyorsa O-halkasını değiştirin (15,3x2,4)
- Yeni ısıtma ucunu kola takın ve ısıtmaucunu elle çevirin.

### **Resme bakın 3**

*Elektrik kablosunu çıkartın.*

*Basınç valfini açın.*

*Isıtma ucunu elle çevirerek koldan çıkartın*

*Tüm yüzeylerin temiz ve hasarsız olduğundan emin olun*

*Gerekiyorsa O-halkasını değiştirin. (15,3x2,4).*

*Yeni ısıtma ucunu kola takın ve ısıtmaucunu elle çevirin.*

*a) Isıtma ucu 100883, b) Isıtma ucu 100883 option*

*c) Su soğutma adaptörü 800344, d) Çizilme koruyucusu 100885 option*

## HATA GÖSTERGELERİ

Eğer endüksiyon ısıtıcı çok ısınır, aşırı ısınma uyarısı devreye girer ve endüksiyon ısıtıcı çalışmayı durdurur. Makineyi soğutmak için harici su soğutma sistemini kullanın.

### Resme bakın 7

#### Aşırı ısınma uyarısı

Eğer su akışı engellenirse ya da su deposunda soğutma sıvısı yeterli değilse akış uyarısı açılır. Su seviyesinin uygun olduğundan ve hortum paketinde tıkanıklık olmadığından emin olun.

### Resme bakın 8

#### Akış uyarısı

Eğer genel donanım hatası uyarısı açılırsa, endüksiyon ısıtıcının fişini prizden çıkartın ve tekrar takın. Eğer endüksiyon ısıtıcı haya genel donanım hatası veriyorsa doğrudan satıcınızla ya da Alesco International AB ile görüşün.







### Resme bakın 9

#### Genel hata

## TEKNİK AÇIKLAMALAR

<b>Güç:</b>	<b>3,7kW</b>
<b>Donanım:</b>	Grup 2 Sınıf A
<b>Frekans:</b>	15kHz - 40kHz
<b>Nominal voltaj AC:</b>	180-245VAC, 50-60Hz
<b>Ortam sıcaklığı:</b>	0 C - +40 C
<b>IP kodu:</b>	21
<b>Ağırlık:</b>	12-16kg
<b>Boyutlar:</b>	135x30x50mm
<b>Su deposu</b>	7 litre
<b>Hortum paketi</b>	1,7M
<b>Maks basınç</b>	2.000e5 Pa/2 Bar
<b>Aksesuar konektörü</b>	12V/0,5A

## UYARILAR VE ÖNEMLİ BİLGİLER

-  **Önemli!** Yalnızca Alesco International AB onaylı aksesuarları ve yedek parçaları kullanın.
-  **Önemli!** Eğer bağlı harici su hortumları değiştiriliyorsa eskilerini kullanmayın.
-  **Önemli!** Endüksiyon ısıtıcı, yüksek oranda geri dönüştürülebilir malzemeler içermektedir. Ancak, normal çöp ile atılmaması gereken belirli maddeler içerebilir. Çevresel konularla ilgili bilgi için Alesco International AB ile görüşün.
-  **Önemli!** Donanım ve parçaları, üreticinin önceden alınmış yazılı izni olmadan değiştirilemez. Donanımın kullanıcısı yanlış kullanım, yanlış bakım, hasar, üretici ya da üretici tarafından belirtilmeyen bir tarafça yapılan yanlış onarım ya da değişikliklerden dolayı meydana gelebilecek her türlü teknik arızadan sorumludur.
-  **Uyarı!** Tüm servis ve bakım çalışmaları, Alesco International AB'nin servis personeli tarafından yürütülecektir. Elektrik çarpması riski.
-  **Uyarı!** Şebeke elektriği bağlantısını kesmeden endüksiyon ısıtıcının hiçbir koruma plakasını çıkartmayın ya da ısıtıcı üzerinde çalışmalar yapmayın. Elektrik çarpması riski.
-  **Uyarı!** Elektrik kablosu zarar görürse, tehlikelerin önlenmesi için üretici, servis temsilcisi





ya da benzeri niteliklere sahip kişiler tarafından değiştirilmesi gerekir.

**Uyarı!** Servis, temizlik ya da bakım işlemleri gerçekleştirilmeden önce endüksiyon ısıtıcısının şebeke elektriği bağlantısını kesin. Elektrik çarpması riski.

## **GARANTİ**

Alesco International AB, Alesco'nun endüksiyon ısıtıcıları ve parçaları için 24 ay garanti vermektedir. Bu garanti, malzemelerle ya da üretimle ilgili zararlar için geçerlidir. Garanti uygun olmayan ya da dikkatsiz kullanım, aşırı yüklenme, bakımın ihmal edilmesi ya da doğal aşınma ve yıpranmadan kaynaklanan hasarları **kapsamamaktadır**.

### **Garanti için aşağıdakiler varsayılmaktadır:**

- Alesco 80, yerel yönetmeliklere uygun olarak takıldı ve incelendi.
- Alesco 80, Alesco International AB'nin onayı olmadan hiçbir şekilde değiştirilmedi.
- Onarımlar için yalnızca Alesco International AB'nin orijinal parçaları kullanıldı.
- Endüksiyon ısıtıcı, bu talimatlar kılavuzundaki talimatlara uygun olarak kullanıldı ve gerekli bakımlar yapıldı

## **GARANTİ TALEBİ**

Alesco International AB'den garanti talebinde bulunma durumunda müşterinin hatanın garanti süresi içinde oluştuğunu ve Alesco 80'in ilgili talimatlar ve teknik verilere uygun olarak kullanıldığını kanıtlaması gerekmektedir. Garanti taleplerinde ürünün tipi ve seri numarasıyla ilgili bilgileri de bulunmalıdır.

## **DESTEK**

Alesco International AB, profesyonel destek sunmaktadır: [www.alesco.se](http://www.alesco.se)

En yeni kullanıcı kılavuzu sürümü için web sitesine bakın: [www.alesco.se](http://www.alesco.se)

E-posta ile: [support@alesco.se](mailto:support@alesco.se), telefon ile: +46317114750.

Posta ile: Alesco International AB, Neogatan 10, SE-43153 Mölndal SWEDEN

MÖLNDAL, SWEDEN 2013-06-14

Neil McCartney, CEO  
Alesco International AB