

SUGSYSTEM 32

- **SUGARMAR FX**
- **SUGPLATTOR FD**
- **DRAGSKÅP FC**

NEDERMAN SUGSYSTEM 32

ANPASSAT UTSUG AV LUFTFÖRORENINGAR FÖR EN RENARE OCH EFFEKTIVARE ARBETSPLATS.

SUGARM FX 32



Sugarm FX 32 med spjäll och svivande bordsfäste.

- Levereras som standard med spjäll och svivelplatta för bordsmontage.
- Kan även monteras på vägg eller i tak.
- Kan kompletteras med belysning.
- Längd 1 m, slanganslutning Ø 32 mm.
- Böjbar i alla riktningar.

Sugarm FX 32 (standard)

- Flexibel sugarm som enkelt kan anpassas till önskad längd.

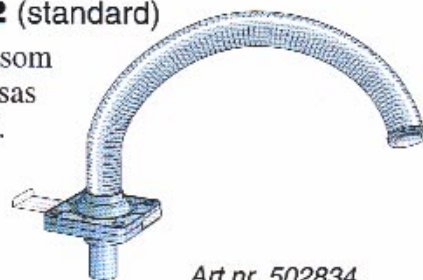

Art.nr. 502834

Sugarm FX 32 E (ESD)

- Anpassad för elektronikindustrins ESD-krav.



Art.nr. 502934

Sugarm FX 32 H (hygien)

- Används där stora krav på renlighet önskas. Försedd med slät yta och inloppsfilter.

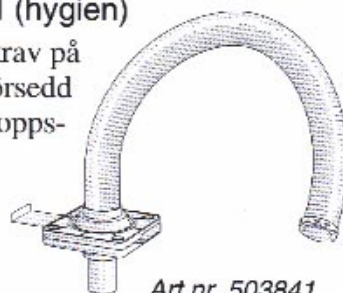

Art.nr. 503841

TILLBEHÖR

Kupolhuv

- Infångning av stigande luftföroreningar.

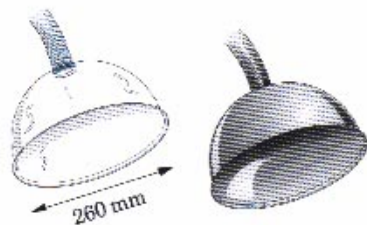

Art.nr. 371757, transparent Art.nr. 371808, ESD

Dragkupa

- Bästa sugeffekt för såväl tunga som lätta luftföroreningar.

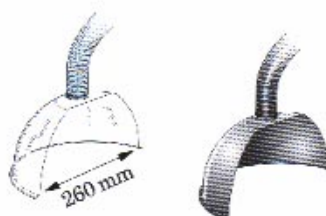

Art.nr. 371756, transparent Art.nr. 371807, ESD

Planhuv

- Förstärker sugeffekten vid trånga utrymmen.

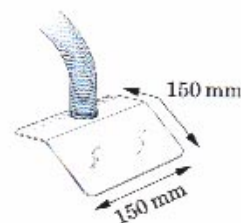

Art.nr. 371525, transparent

Flexibelt bordsfäste för FX 32



Art.nr. 371759

Väggfäste för FX 32

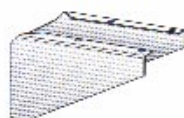

Art.nr. 371760

Flexibelt fäste för golv, vägg och tak



Art.nr. 371815

NEDERMAN SUGSYSTEM 32

SUGPLATTA FD 23

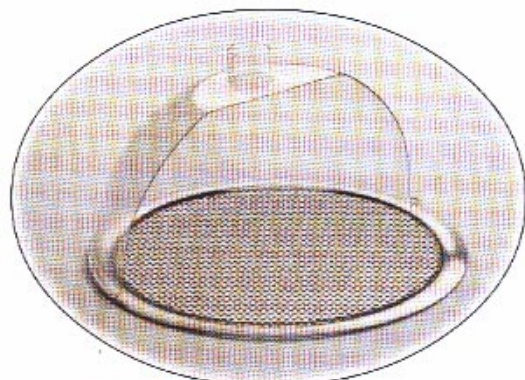

Infälld sugplatta med dragkupa.

- Tar ingen extra plats på din arbetsbänk. Suger luftföroreningarna nedåt.
- Monteras direkt i arbetsbänken.
- Diskret montering. Passar alla miljöer.
- Kan monteras i utdragbar konsol.

Sugplatta FD 23

- Perforerad sugplatta för utsug av gaser och ångor.
- Tillverkad i rostfritt stål.
- Slanganslutning Ø 32 mm.

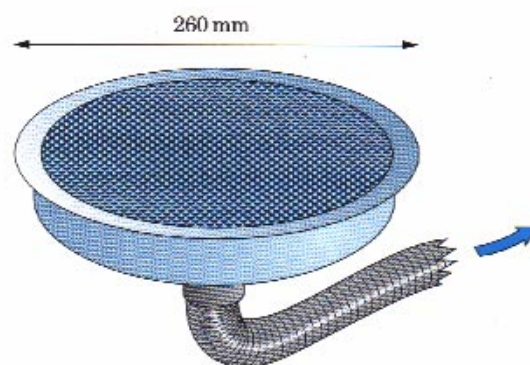

Art.nr. 371755

DRAGSKÅP FC 35

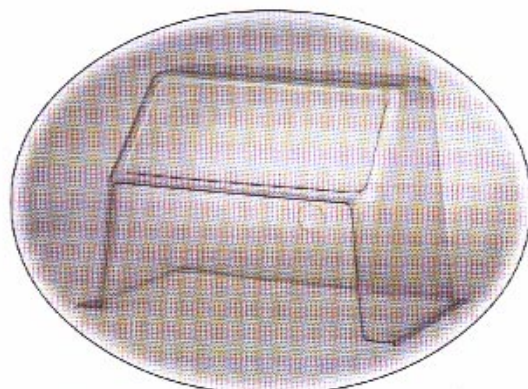

Dragskåp FC 35 i transparent plast.

- Placeras lätt på din arbetsbänk.

Dragskåp FC 35

- Transparent dragskåp i PET-plast.
- Levereras med slanganslutning Ø 32 mm.

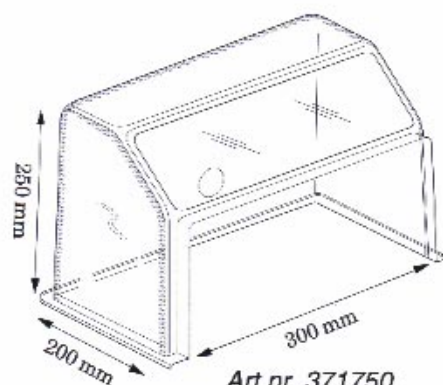

Art.nr. 371750

TILLBEHÖR

Övergång 63

- Från 63 mm spirorör till Ø 50/45/32 mm.



Art.nr. 371810

Ljuddämpare

- Högvakuum.

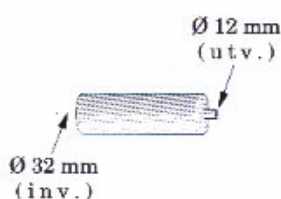

Art.nr. 371811

Ljuddämpare

- Lågvakuum.

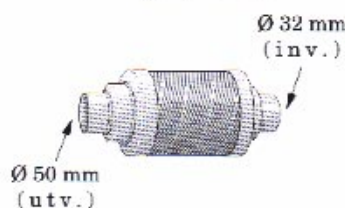

Art.nr. 371812

Anslutningsstos

- Ø 50 mm till 125/160 mm spirorör.



Art.nr. 371813, Ø 125 mm
Art.nr. 371814, Ø 160 mm

TRYCKFALLSDIAGRAM SUGARM FX 32

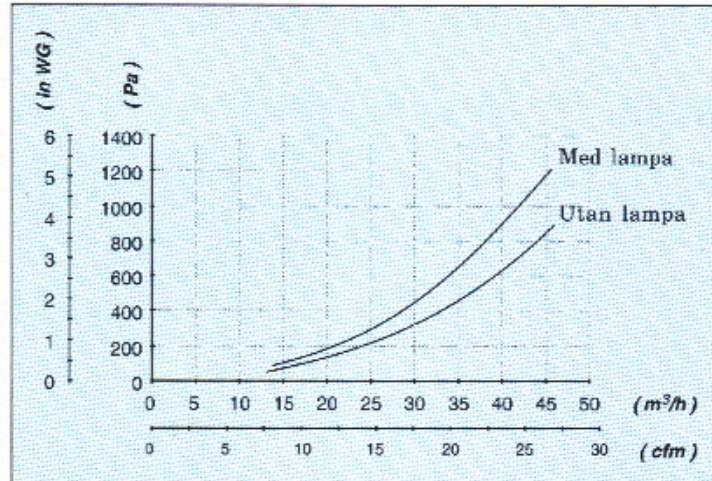

RÄTT UTSUG FÖR OLIKA MILJÖER

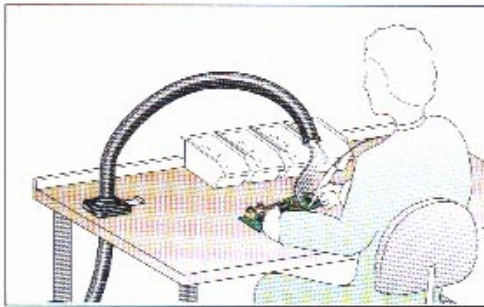

Utsug av lödrök och ångor vid elektronik-industri. ESD-säker arm.

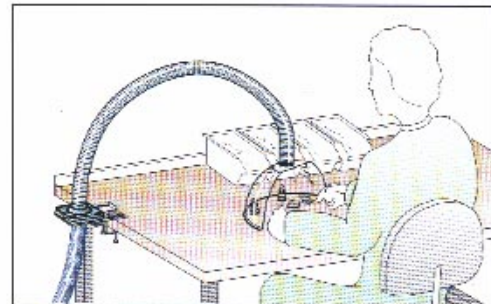

Flexibel arbetsplats. Lätt att byta placering av utsuget.

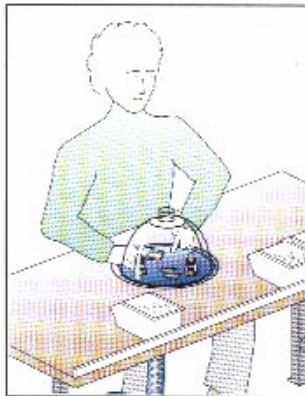

Sugplatta FD. Utsug vid limning och tvättning.

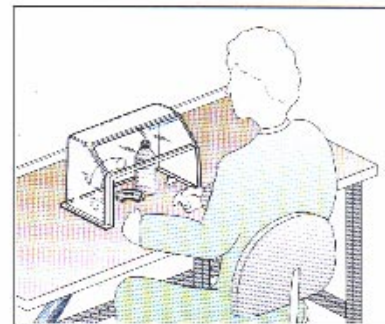

Kapslat utsug vid gjutning och beredning.

Vi förbehåller oss rätten till ändringar i utförande och prestanda.

Nederman®

NEDERMAN SVERIGE

Svista 1561

635 02 Eskilstuna

Telefon: 016-16 07 50

Fax: 016-14 26 27